

# Schneider Sustainability Impact

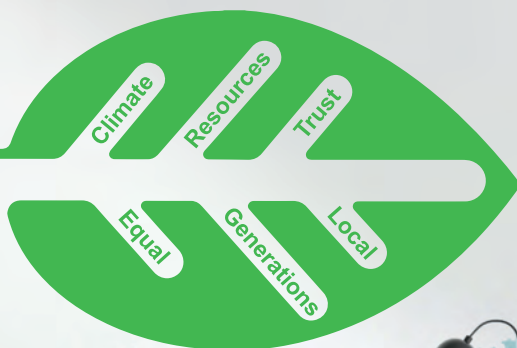

Каталог 2024

Загальний каталог по продукції  
Home & Distribution для житлової  
та комерційної нерухомості

[se.com/ua](https://se.com/ua)

Life Is On

**Schneider**  
Electric



# Зміст

## Електроустановчі вироби

Asfora . . . . .	4
Sedna Design & Elements . . . . .	18
Unica . . . . .	42
Unica New . . . . .	42
Unica System+ . . . . .	60
Unica Extend . . . . .	72
Merten Океанічний пластик . . . . .	74
Renova . . . . .	76
Prima . . . . .	84
Cedar Plus . . . . .	86
Mureva Styl . . . . .	88

## Монтажні та розподільчі коробки, інструменти та аксесуари

Multifix Air . . . . .	96
Mureva Box . . . . .	100
Thorsman . . . . .	102

## Електромонтажні системи

Ultra . . . . .	116
OptiLine45 . . . . .	122

## Модульне обладнання

Easy9 . . . . .	138
Resi9 . . . . .	148
Acti9 . . . . .	158
Функції комфорту на DIN-рейку . . . . .	186
Системи моніторингу, контролю та керування . . . . .	193

## Щитове обладнання

Easy9 EU . . . . .	198
Resi9 . . . . .	202
Resi9 MP . . . . .	202
Resi9 KV . . . . .	206
Prisma SeT . . . . .	208
Prisma SeT XS . . . . .	208
Prisma SeT S . . . . .	208
Mureva . . . . .	222
Щити Mureva . . . . .	222
Промислові роз'єми Mureva . . . . .	229

# Asfora

Класичний дизайн з можливістю поєднання будь-яких механізмів забезпечує максимальну функціональність, а 6 кольорів механізмів і рамок надають можливість широкого вибору.



# Серія Asfora

Ключ до сучасного життя!

**2** > **6\*** кольорів > **34**  
 види готових виробів      білий, кремовий, антрацит, сталь, алюміній, бронза      функції



## Освітлення і комфорт



**Вимикач для жалюзі**  
 Регулюйте природне освітлення в залежності від погоди та настрою.



**Вимикач з підсвіткою**  
 Ви зможете легко знайти вимикач у темряві.



**Світлорегулятор**  
 Створіть потрібну атмосферу в приміщенні.

## Телекомунікаційні функції



**TV/R/SAT розетка**  
 Отримайте доступ до всіх медіа застосунків.



**Комп'ютерна розетка**  
 Підключіть телефон, телевізор, комп'ютер або ігрову приставку – цифровий світ у Вас під рукою.



**Аудіорозетка**  
 Насолоджуйтеся власним аудіо світом.

\* виріб в комплекті з рамкою для білого і кремого кольорів.

## Безпека понад усе

Вся продукція серії Asfora відповідає сучасним стандартам і зроблена з якісних матеріалів, щоб роками витримувати щоденне використання.



**Чітке маркування:** схему підключення та положення контактів, зрозуміло з першого погляду.



Внутрішня конструкція зводить до мінімуму контакт з елементами живлення. Трапецевидний вхід надійно захищає дріт, запобігаючи виникненню можливого короткого замикання.



**Монтажні лапки повністю захищені, ваші пальці в безпеці.**

## Легке та швидке встановлення



**За допомогою безвинтових затискачів** провід вводиться в клему одним натиском.



**Спеціальні направляючі** для полегшення введення проводів в клему.



**Клеми розташовані в ряд:** дроти можна відрізати однакової довжини. **Вироби оснащені відкритими клемниками.**



**Супорт має спеціальні отвори для монтажу,** який забезпечує надійну фіксацію всієї конструкції.

## Надійність та стійкість

Якість та дизайн серії Asfora виправдовують Ваші очікування від Schneider Electric.



**Металевий супорт виготовлений з оцинкованої сталі** та стійкий до корозії і деформації.



**Довгі та міцні монтажні лапки** надійно утримують кріплення розетки в стіні, навіть при великих зусиллях, які прикладаються до неї.

# Asfora

## Вимикачі

### Вимикачі IP20 - 10 А - 250 В

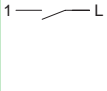
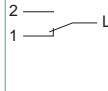
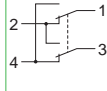
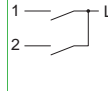
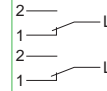
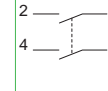
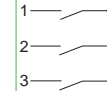
одноклавішний	перемикач	перехресний	двоклавішний	двоклавішний перемикач	двополюсний вимикач	трьохклавішний
						

#### безгвинтові клеми



#### з рамкою у комплекті

<input type="checkbox"/> білий	EPH0100121	EPH0400121	EPH0500121	EPH0300121	EPH0600121	EPH0200121	EPH2100121
<input type="checkbox"/> кремовий	EPH0100123	EPH0400123	EPH0500123	EPH0300123	EPH0600123	EPH0200123	EPH2100123



#### без рамки у комплекті

<input type="checkbox"/> білий	EPH0170121	EPH0470121	EPH0570121	EPH0370121	EPH0670121	EPH0270121	EPH2170121
<input type="checkbox"/> кремовий	EPH0170123	EPH0470123	-	EPH0370123	EPH0670123	-	EPH2170123
<input type="checkbox"/> антрацит	EPH0100171	EPH0400171	EPH0500171	EPH0300171	EPH0600171	EPH0200171	EPH2100171
<input type="checkbox"/> сталь	EPH0100162	EPH0400162	EPH0500162	EPH0300162	EPH0600162	EPH0200162	EPH2100162
<input type="checkbox"/> алюміній	EPH0100161	EPH0400161	EPH0500161	EPH0300161	EPH0600161	EPH0200161	EPH2100161
<input type="checkbox"/> бронза	EPH0100169	EPH0400169	EPH0500169	EPH0300169	EPH0600169	EPH0200169	EPH2100169

### Вимикачі IP44 - 10 А - 250 В

одноклавішний

#### Характеристики

- Максимальне навантаження для ламп із самобаластом (LED, CFL, і т.д.): вимикачі 10 А - 250 В: 100 Вт

#### безгвинтові клеми





#### з рамкою у комплекті

<input type="checkbox"/> білий	EPH0100221
<input type="checkbox"/> кремовий	EPH0100223
<input type="checkbox"/> антрацит	EPH0100271

## Asfora

## Вимикачі

Вимикачі IP20 з підвіткою  
10 А - 250 В

	одноклавішний	перемикач
		

## безгвинтові клеми



## з рамкою у комплекті

<input type="checkbox"/> білий	ЕРН1400121	ЕРН1500121
<input type="checkbox"/> кремовий	ЕРН1400123	-



## без рамки у комплекті

<input type="checkbox"/> білий	ЕРН1470121	ЕРН1570121
<input type="checkbox"/> антрацит	ЕРН1400171	ЕРН1500171
<input type="checkbox"/> сталь	ЕРН1400162	-

Картковий вимикач IP20  
10 А - 250 В

	одноклавішний
	

## безгвинтові клеми



## з рамкою у комплекті





<input type="checkbox"/> білий	ЕРН6200121
--------------------------------	------------



## без рамки у комплекті

<input type="checkbox"/> білий	ЕРН6270121
<input type="checkbox"/> антрацит	ЕРН6200171

## Вимикачі кнопкові IP20 - 10 А - 250 В

	Одноклавішні			Двоклавішні
	вимикач	вимикач із символом "дзвінок"	вимикач із символом "світло"	вимикач
				

## безгвинтові клеми



## з рамкою у комплекті

<input type="checkbox"/> білий	ЕРН0700121	ЕРН0800121	ЕРН0900121	ЕРН1100121
<input type="checkbox"/> кремовий	ЕРН0700123	ЕРН0800123	-	-



## без рамки у комплекті

<input type="checkbox"/> білий	ЕРН0770121	ЕРН0870121	-	ЕРН1170121
<input type="checkbox"/> кремовий	ЕРН0770123	ЕРН0870123	-	-
<input type="checkbox"/> антрацит	ЕРН0700171	ЕРН0800171	-	ЕРН1100171
<input type="checkbox"/> сталь	ЕРН0700162	ЕРН0800162	-	ЕРН1100162
<input type="checkbox"/> алюміній	ЕРН0700161	ЕРН0800161	-	ЕРН1100161
<input type="checkbox"/> бронза	ЕРН0700169	ЕРН0800169	-	ЕРН1100169



# Asfora

## Вимикачі кнопокві

### Вимикачі кнопокві IP20 з підсвіткою 10 А - 250 В

	вимикач	вимикач із символом "дзвінок"	вимикач із символом "світло"
			
<b>безгвинтові клеми</b>			
			
<b>з рамкою у комплекті</b>			
<input type="checkbox"/> білий	ЕРН1600121	ЕРН1700121	ЕРН1800121
<input type="checkbox"/> кремовий	ЕРН1600123	-	-
			
<b>без рамки у комплекті</b>			
<input checked="" type="checkbox"/> антрацит	ЕРН1600171	ЕРН1700171	-
<input checked="" type="checkbox"/> сталь	ЕРН1600162	-	-
<input checked="" type="checkbox"/> алюміній	ЕРН1600161	-	-
<input checked="" type="checkbox"/> бронза	ЕРН1600169	-	-

### Вимикачі кнопокві IP20 для жалюзі 10 А - 250 В

	
<b>безгвинтові клеми</b>	
	
<b>з рамкою у комплекті</b>	
<input type="checkbox"/> білий	ЕРН1300121
<input type="checkbox"/> кремовий	-
	
<b>без рамки у комплекті</b>	
<input type="checkbox"/> білий	ЕРН1370121
<input type="checkbox"/> кремовий	-
<input checked="" type="checkbox"/> антрацит	ЕРН1300171
<input checked="" type="checkbox"/> сталь	ЕРН1300162
<input checked="" type="checkbox"/> алюміній	ЕРН1300161
<input checked="" type="checkbox"/> бронза	ЕРН1300169

## Asfora

## Розетки

## Розетки з заземленням IP20 - 2P+E - 16 A - 250 В

	одинарна	одинарна зі шторками	одинарна з кришкою
<b>гвинтові клеми</b>			
			
<b>з рамкою у комплекті</b>			
<input type="checkbox"/> білий	EPH2900121	EPH2900221	EPH3100121
<input type="checkbox"/> кремовий	EPH2900123	EPH2900223	EPH3100123
			
<b>без рамки у комплекті</b>			
<input type="checkbox"/> білий	EPH2970121	EPH2970221	EPH3170121
<input type="checkbox"/> кремовий	EPH2970123	EPH2970223	EPH3170123
<input type="checkbox"/> антрацит	EPH2900171	EPH2900271	EPH3100171
<input type="checkbox"/> сталь	EPH2900162	EPH2900262	EPH3100162
<input type="checkbox"/> алюміній	EPH2900161	EPH2900261	EPH3100161
<input type="checkbox"/> бронза	EPH2900169	EPH2900269	EPH3100169

[\*] не сумісний з рамкою

## Розетки з заземленням- 2P+E - 16 A - 250 В

	одинарна IP44 зі шторками та кришкою*	подвійна*
<b>гвинтові клеми</b>		
		
<b>з рамкою у комплекті</b>		
<input type="checkbox"/> білий	EPH3100321 [*]	EPH9900121 [*]
<input type="checkbox"/> кремовий	EPH3100323 [*]	EPH9900123 [*]
<input type="checkbox"/> антрацит	EPH3100371 [*]	EPH9900171 [*]
<input type="checkbox"/> сталь	EPH3100362 [*]	EPH9900162 [*]
<input type="checkbox"/> алюміній	EPH3100361 [*]	EPH9900161 [*]
<input type="checkbox"/> бронза	EPH3100369 [*]	EPH9900169 [*]

[\*] не сумісний з рамкою

# Asfora



## Розетки

### Розетки без заземлення 2P - 16 A - 250 В

	одинарна	подвійна*
<b>гвинтові клеми</b>		
		
<b>з рамкою у комплекті</b>		
<input type="checkbox"/> білий	ERN3000121	ERN9700121 <sup>[*]</sup>
<input type="checkbox"/> кремовий	ERN3000123	ERN9700123 <sup>[*]</sup>
		
<b>без рамки у комплекті</b>		
<input checked="" type="checkbox"/> антрацит	ERN3000171	-
<input checked="" type="checkbox"/> сталь	ERN3000162	-
<input checked="" type="checkbox"/> алюміній	ERN3000161	-
<input checked="" type="checkbox"/> бронза	ERN3000169	-

[\*] не сумісний з рамкою

### Аудіорозетки

подвійні аудіорозетки	
<b>гвинтові клеми</b>	
	
<b>з рамкою у комплекті</b>	
<input type="checkbox"/> білий	ERN5700121
	
<b>без рамки у комплекті</b>	
<input checked="" type="checkbox"/> антрацит	ERN5700171

























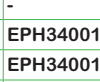

### Вивід кабелю - 25 A - 250 В

гвинтові клеми	
	
<b>з рамкою у комплекті</b>	
<input type="checkbox"/> білий	ERN5500121
<input type="checkbox"/> кремовий	ERN5500123
	
<b>без рамки у комплекті</b>	
<input checked="" type="checkbox"/> антрацит	ERN5500171
<input checked="" type="checkbox"/> алюміній	ERN5500161

## Asfora

## Телекомунікаційні розетки













## Розетки TV/R/SAT

тип конектора	кінцеві (1 дБ)					
	TV	TV-R	TV-SAT	TV-R-SAT	TV-SAT-SAT	SAT
	IEC тато	IEC тато + мама	IEC тато + F	IEC тато + мама + F	IEC тато + F + F	F
						
<b>з рамкою у комплекті</b>						
<input type="checkbox"/> білий	EPH3200121	EPH3300121	EPH3400121	EPH3500121	EPH3600121	EPH3700121
<input type="checkbox"/> кремовий	EPH3200123	-	-	-	-	-
						
<b>без рамки у комплекті</b>						
<input type="checkbox"/> білий	EPH3270121	-	-	-	-	-
<input type="checkbox"/> кремовий	EPH3270123	-	-	-	-	-
<input type="checkbox"/> антрацит	EPH3200171	EPH3300171	EPH3400171	EPH3500171	EPH3600171	EPH3700171
<input type="checkbox"/> сталь	EPH3200162	-	EPH3400162	EPH3500162	-	EPH3700162
<input type="checkbox"/> алюміній	EPH3200161	-	-	EPH3500161	-	EPH3700161
<input type="checkbox"/> бронза	EPH3200169	-	-	-	-	EPH3700169
						
<b>прохідні (4 дБ)</b>						
	TV	TV-R	TV-SAT	TV-R-SAT	прохідні (8 дБ) TV	
						
<b>з рамкою у комплекті</b>						
<input type="checkbox"/> білий	EPH3200221	EPH3300221	EPH3400221	-	-	
						
<b>без рамки у комплекті</b>						
<input type="checkbox"/> антрацит	-	EPH3300271	-	EPH3500271	EPH3270371	

# Asfora

## Телекомунікаційні розетки

### Комп'ютерні та телефонні розетки





	одинарні			
	RJ11	RJ45 кат.5е UTP	RJ45 кат.5е STP	RJ45 кат.6 UTP
<b>клеми</b>	<b>гвинтові</b>	<b>IDC</b>	<b>IDC</b>	<b>IDC</b>
				
<b>з рамкою у комплекті</b>				
<input type="checkbox"/> білий	ЕРН4100121	ЕРН4300121	ЕРН5000121	ЕРН4700121
<input type="checkbox"/> кремовий	-	ЕРН4300123	-	ЕРН4700123
				
<b>без рамки у комплекті</b>				
<input type="checkbox"/> білий	-	ЕРН4370121	-	ЕРН4770121
<input checked="" type="checkbox"/> антрацит	ЕРН4100171	ЕРН4300171	-	ЕРН4700171
<input checked="" type="checkbox"/> сталь	ЕРН4100162	ЕРН4300162	-	ЕРН4700162
<input checked="" type="checkbox"/> алюміній	ЕРН4100161	ЕРН4300161	-	ЕРН4700161
<input checked="" type="checkbox"/> бронза	ЕРН4100169	ЕРН4300169	-	ЕРН4700169
	подвійні			
	RJ11	RJ45 кат.5е UTP	RJ45 кат.6 UTP	RJ45 + RJ12 кат.5е UTP
<b>клеми</b>	<b>гвинтові</b>	<b>IDC</b>	<b>IDC</b>	<b>IDC</b>
				
<b>з рамкою у комплекті</b>				
<input type="checkbox"/> білий	ЕРН4200121	ЕРН4400121	ЕРН4800121	ЕРН4900121
<input type="checkbox"/> кремовий	-	ЕРН4400123	-	-
				
<b>без рамки у комплекті</b>				
<input type="checkbox"/> білий	-	ЕРН4470121	ЕРН4870121	-
<input checked="" type="checkbox"/> антрацит	-	ЕРН4400171	ЕРН4800171	-
<input checked="" type="checkbox"/> сталь	-	ЕРН4400162	ЕРН4800162	-
<input checked="" type="checkbox"/> алюміній	-	ЕРН4400161	-	-
<input checked="" type="checkbox"/> бронза	-	ЕРН4400169	-	-

## Asfora

## Димери

## Поворотний LED димер – 230 В

Розроблений для регулювання омічних та ємнісних навантажень.

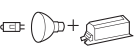
		RC <sup>(1)</sup> 0-370 Вт
<b>ГВИНТОВІ КЛЕМИ</b>		
		
		<b>з рамкою у комплекті</b>
<input type="checkbox"/> білий		ЕРН6800121
<input type="checkbox"/> кремовий		ЕРН6800123
		
		<b>без рамки у комплекті</b>
<input type="checkbox"/> білий		ЕРН6870121
<input type="checkbox"/> кремовий		ЕРН6870123
<input type="checkbox"/> антрацит		ЕРН6800171
<input type="checkbox"/> сталь		ЕРН6800162
<input type="checkbox"/> алюміній		ЕРН6800161
<input type="checkbox"/> бронза		ЕРН6800169
<b>Навантаження</b>		<b>без нейтралі</b>
LED лампи 230 В	 LED	3...200 Вт (макс. 1.3 А)
лампи розжарювання 230 В		3...370 Вт
галогенні лампи 230 В		3...370 Вт
галогенні лампи 12 В	електронний трансформатор, що димирується 	3...370 Вт
		<b>з нейтраллю</b>
		0...200 Вт (макс. 1.3 А)
		0...370 Вт
		0...370 Вт
		0...370 Вт
<b>Характеристики</b>		
<ul style="list-style-type: none"> <li>● Функція пам'яті яскравості</li> <li>● Налаштування мінімальної яскравості</li> <li>● Можливе підключення з та без нейтралі. Рекомендується підключити провід нейтралі для покращення регулювання</li> <li>● Електронний захист від перевантаження, перегріву, струму короткого замикання</li> </ul>		

(1) RC = омічні та ємнісні навантаження.

### USB розетки

	USB розетка тип A+A, 2.1 А або 2 x 1.05 А (10,5 Вт)	USB розетка тип A+C, 2.4 А або 2 x 1.2 А (12 Вт)
		
<b>з рамкою у комплекті</b>		
<input type="checkbox"/> білий	EPH2700221	EPH2700321
<input type="checkbox"/> кремовий	EPH2700223	EPH2700323
		
<b>без рамки у комплекті</b>		
<input type="checkbox"/> антрацит	EPH2700271	EPH2700371
<input type="checkbox"/> сталь	EPH2700262	EPH2700362
<input type="checkbox"/> алюміній	EPH2700261	EPH2700361
<input type="checkbox"/> бронза	EPH2700269	EPH2700369

	USB розетка тип A+C, 21 Вт	USB розетка тип A+C, 45 Вт
		
<b>з рамкою у комплекті</b>		
<input type="checkbox"/> білий	EPH2700521	EPH2700421
<input type="checkbox"/> кремовий	EPH2700523	-
		
<b>без рамки у комплекті</b>		
<input type="checkbox"/> антрацит	EPH2700571	EPH2700471
<input type="checkbox"/> сталь	EPH2700562	-
<input type="checkbox"/> алюміній	EPH2700561	-
<input type="checkbox"/> бронза	EPH2700569	-

## Asfora

## Рамки

## Рамки

	1-постова	2-постова	3-постова	4-постова	5-постова	6-постова
<b>горизонтальні</b>						
						
 білий	EPH5800121	EPH5800221	EPH5800321	EPH5800421	EPH5800521	EPH5800621
 кремовий	EPH5800123	EPH5800223	EPH5800323	EPH5800423	EPH5800523	EPH5800623
 антрацит	EPH5800171	EPH5800271	EPH5800371	EPH5800471	EPH5800571	EPH5800671
 сталь	EPH5800162	EPH5800262	EPH5800362	EPH5800462	EPH5800562	EPH5800662
 алюміній	EPH5800161	EPH5800261	EPH5800361	EPH5800461	EPH5800561	EPH5800661
 бронза	EPH5800169	EPH5800269	EPH5800369	EPH5800469	EPH5800569	-

**вертикальні**

	2-постова	3-постова
		
 білий	EPH5810221	EPH5810321
 кремовий	EPH5810223	EPH5810323
 антрацит	EPH5810271	EPH5810371
 сталь	EPH5810262	EPH5810362
 алюміній	EPH5810261	EPH5810361
 бронза	EPH5810269	EPH5810369





# Asfora

## Аксессуары

### Коробки для накладного монтажа

	1-постова	Додаткова
		
<input type="checkbox"/> білий	EPH6100121	EPH6100221
<input type="checkbox"/> кремовий	EPH6100123	EPH6100223
<input type="checkbox"/> антрацит	EPH6100171	EPH6100271
<input type="checkbox"/> сталь	EPH6100162	-
<input type="checkbox"/> алюміній	EPH6100161	-
<input type="checkbox"/> бронза	EPH6100169	-

### Заглушки

	
<b>з рамкою у комплекті</b>	
<input type="checkbox"/> білий	EPH5600121
<input type="checkbox"/> кремовий	EPH5600123
	
<b>без рамки у комплекті</b>	
<input type="checkbox"/> білий	EPH5670121
<input type="checkbox"/> кремовий	-
<input type="checkbox"/> антрацит	EPH5600171
<input type="checkbox"/> сталь	EPH5600162
<input type="checkbox"/> алюміній	EPH5600161
<input type="checkbox"/> бронза	EPH5600169



## Sedna Design & Elements

Сучасна розробка, що базується на надійних та простих у встановленні механізмах, які вирізняються благородною формою та багатою кольоровою гамою. Текстури дерева, бетону, металу та скла, які представлені в палітрі кольорів рамок та механізмів - припадуть до душі найвибагливішим замовникам, додаючи "родзинки" в дизайні.



# Sedna Design & Elements

Моє бажання. Моя форма.

Sedna Design



4 кольори механізмів та  
4 кольори рамок

Sedna Elements



3 кольори механізмів та  
9 кольорів рамок



## Sedna Design



Білий



Бежевий



Алюміній



Чорний

## Sedna Elements

### Імітація дерева



Венге



Береза



### Імітація металу



Матовий алюміній



Матове золото



### Імітація каменю



Бетон



Камінь



### Імітація скла



Біле скло



Матове скло



Чорне скло



## Регулятори освітлення



Одноклавішний  
вимикач



Трьохклавішний  
вимикач



Вимикач  
зі шнурком



Поворотний  
регулятор LED  
освітлення  
RC/RL 5-200W



Датчик руху 160° з  
вимикачем, 10А



Електронний  
картковий вимикач



Нічне  
освітлення

## Керування Жалюзі



Регулятор жалюзі  
10АХ

## Керування температурою



Кімнатний  
термостат 16А



Термостат для  
підлоги 16А  
(вкл. датчик підлоги)

## Розетки



3 заземлюючим  
контактом



3 заземлюючим  
контактом  
та USB A+A 2.4A



IP44, з  
заземлюючим  
контактом та  
кришкою

## Подвійні розетки



3 заземлюючим  
контактом,  
захисними  
шторками

## Рішення для готелів



Електронний  
картковий вимикач  
з затримкою, 8 А



Картковий вимикач,  
10 АХ

## Мультимедійні розетки



Подвійна аудіо-  
розетка



Центральний елемент  
для адаптерів різних  
модулів (RJ45, HDMI,  
VGA)



Ретранслятор  
Wi-Fi

## USB розетки



USB розетка Sedna  
типу А+А (2,1 А)



USB розетка Sedna  
типу А+С (2,4 А)



USB розетка Sedna  
типу А+С 45 Вт



USB розетка Sedna  
типу А+С з полицюю  
для смартфона (2,4 А)



## Переваги:

- Універсальні рамки до 5-ти постів, встановлюються як горизонтально, так і вертикально.
- Усі рамки Sedna Design & Elements забезпечують ступінь захисту IP20 та IP44
- Рамки фіксуються за допомогою 8-точкової системи затискачів для забезпечення їх ідеального прилягання до стіни.
- При багатопостовому монтажі супорти механізмів ідеально вирівнюються.

## Монтаж стає ще простішим

### Універсальна рамка

Завдяки симетричному дизайну - рамку можна використовувати як для горизонтального, так і для вертикального монтажу.

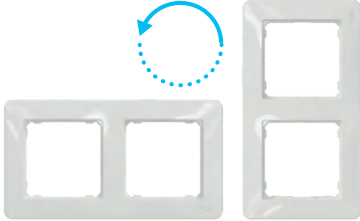

### Хвіст ластівки в супортах

Система "хвіст ластівки" дозволяє вирівнювати механізми один відносно одного.

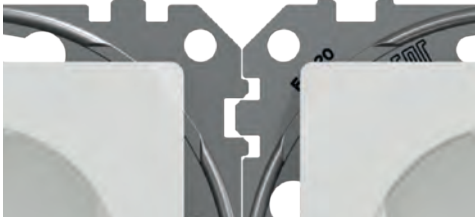

### Отвори для гвинтів

Отвори для гвинтів дозволяють обертати супорт у будь-якому напрямку, аби скорегувати положення монтажних коробок, якщо їх неправильно встановили.

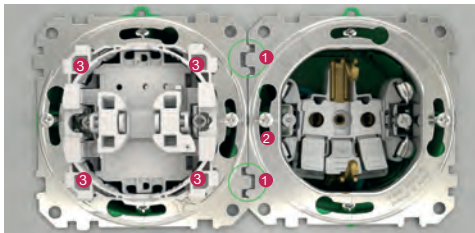

### Телескопічний механізм

Ідеальний монтаж навіть на нерівних стінах.



### Забудьте про пил

Краї рамки закруглені із вигином до стіни.



### 8 точок фіксації

Завдяки 8-ми точковій фіксації, монтаж та закріплення рамки - швидке, просте та надійне

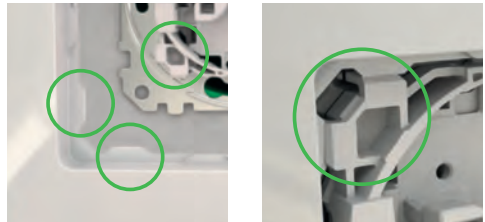

### Удосконалений монтаж

- 1 - Удосконалена конструкція супорта для полегшення вирівнювання кількох виробів.
- 2 - Отвори, що дозволяють вирівняти виріб при монтажі.
- 3 - Вісім точок кріплення для простої та надійної фіксації рамки.

## Удосконалена конструкція механізму

### Більше місця для кабелю

Компактний механізм для зручності роботи електриків. Глибина механізму усього 24 мм.

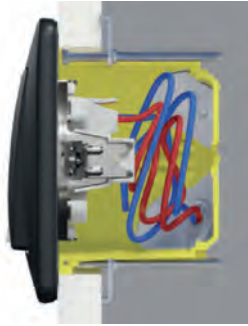

### Надійне кріплення

Нова конструкція механізму забезпечує легке вивільнення монтажних лапок для надійної фіксації у стіні.

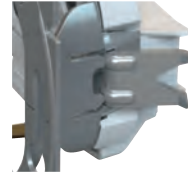

## Розетки

### Самозатискні клеми

Самозатискні клеми у розетках Sedna Design та Elements забезпечують простий, швидкий та безпечний монтаж.

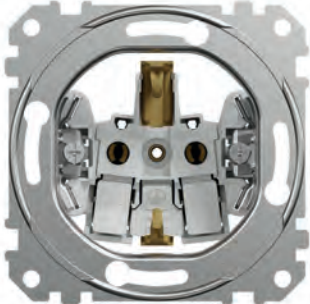

### Зручні затискачі для підключення кабелю

У новому механізмі затискачі великого розміру, тому їх легше натискати. Зручні у підключенні та відключенні проводу.

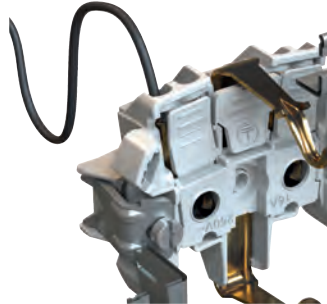

## Монтажні лапки



### Безпечні лапки

Лапки в конструкції механізму безпечно приховані, для уникнення травм під час монтажу.



### Механізм самоповернення

Механізм самоповернення монтажних лапок спрощує процес монтажу та вирівнювання механізму.

## Вимикачі



### Конічні отвори для підключення кабелю

Зручний і швидкий монтаж як для гнучкого, так і для жорсткого кабелю.

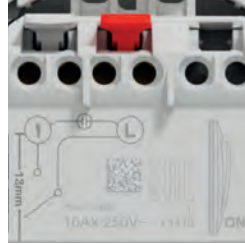

### Схема підключення

Зрозуміла схема підключення, яка нанесена на поверхні задньої частини механізму. На вимикачах є відмітки положення ON.



### Тестування при підключенні на лицьовій частині механізму

Немає необхідності демонтувати механізм для перевірки працездатності.

### Модулі підсвітки

Тепер ви можете встановити один з трьох типів модулів LED підсвітки до нового кнопкового або звичайного вимикача Sedna, не демонтуючи механізм. Ви можете поставити модуль одразу, або за бажанням додати згодом.

- LED-модуль, червоний
- LED-модуль, синій
- LED-модуль для карткових вимикачів, синій.



## Надійний захист IP44

Будь-яка рамка Sedna Design та Sedna Elements забезпечує ступінь захисту IP44 за умови використання механізмів IP44, які обладнані прокладками для захисту від крапель води.

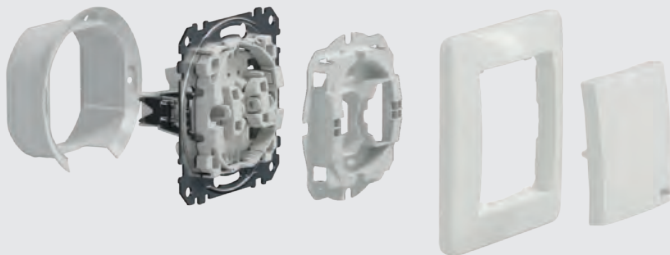





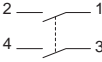
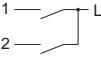
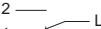

# Sedna Design & Elements

## Вимикачі та перемикачі



Вимикачі – 10 АХ – 250 В зм. стр.

Вимикач	Двополюсний вимикач	Двоклавішний вимикач	Перемикач
			

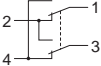
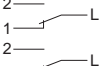
### самозажимні клеми

				
білий	SDD111101	SDD111102	SDD111105	SDD111106
бежевий	SDD112101	SDD112102	SDD112105	SDD112106
алюміній	SDD113101	SDD113102	SDD113105	SDD113106
чорний	SDD114101	SDD114102	SDD114105	SDD114106
матовий алюміній	SDD170101	SDD170102	SDD170105	SDD170106
береза	SDD180101	SDD180102	SDD180105	SDD180106
венге	SDD181101	SDD181102	SDD181105	SDD181106
	<b>Перехресний перемикач</b>	<b>Двоклавішний перемикач</b>	<b>Трьохклавішний вимикач</b>	
				

### самозажимні клеми

			
білий	SDD111107	SDD111108	SDD111103
бежевий	SDD112107	SDD112108	SDD112103
алюміній	SDD113107	SDD113108	SDD113103
чорний	SDD114107	SDD114108	SDD114103
матовий алюміній	SDD170107	SDD170108	-
береза	SDD180107	SDD180108	-
венге	SDD181107	SDD181108	-

### ГВИНТОВІ КЛЕМИ

# Sedna Design & Elements

## Вимикачі та перемикачі

### Вимикачі – 16 AX – 250 В зм. стр.

	Двополюсний вимикач	Перемикач

#### Характеристики

- Максимальне навантаження для ламп з власним баластом (LED, CFL тощо):
- Вимикачі - 10 AX - 250 В зм. стр.: 100 Вт
- Вимикачі - 16 AX - 250 В зм. стр.: 200 Вт

#### самозажимні клеми



білий	SDD111162	SDD111166
бежевий	SDD112162	SDD112166
алюміній	-	SDD113166
чорний	-	SDD114166

### Вимикачі IP44 – 10 AX – 250 В зм. стр.

	Вимикач	Двополюсний вимикач	Двоклавішний	Перемикач	Перехресний перемикач

#### самозажимні клеми



білий	SDD211101	SDD211102	SDD211105	SDD211106	SDD211107
бежевий	SDD212101	SDD212102	SDD212105	SDD212106	-
алюміній	SDD213101	SDD213102	SDD213105	SDD213106	-
чорний	SDD214101	SDD214102	SDD214105	SDD214106	-
матовий алюміній	SDD270101	-	SDD270105	SDD270106	-
береза	SDD280101	-	SDD280105	SDD280106	-
венге	SDD281101	-	SDD281105	SDD281106	-

# Sedna Design & Elements

## Вимикачі з підсвіткою та індикацією

Вимикачі з синьою LED підсвіткою – 10 AX – 250 В зм. стр.

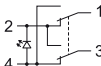
	Вимикач	Двоклавішний вимикач	Перемикач	Перехресний перемикач
				

### самозажимні клеми



білий	SDD111101L	SDD111105L	SDD111106L	SDD111107L
бежевий	SDD112101L	SDD112105L	SDD112106L	SDD112107L
алюміній	SDD113101L	SDD113105L	SDD113106L	SDD113107L
чорний	SDD114101L	SDD114105L	SDD114106L	SDD114107L
матовий алюміній	SDD170101L	SDD170105L	SDD170106L	-
береза	SDD180101L	SDD180105L	SDD180106L	-
венге	SDD181101L	SDD181105L	SDD181106L	-

Синя LED підсвітка загоряється коли вимикач вимкнений.

Вимикачі з червоною LED-індикацією – 10 AX – 250 В зм. стр.

	Вимикач	Двополюсний вимикач	Перемикач
			

### самозажимні клеми



білий	SDD111101N	SDD111102N	SDD111106N
бежевий	SDD112101N	SDD112102N	SDD112106N
алюміній	SDD113101N	-	-
чорний	SDD114101N	-	-

Червоний LED-індикатор світиться, за умови наявності напруги (вимикач у положенні ON).

### Характеристики

- Максимальне навантаження для ламп з власним баластом (LED, CFL тощо):
- Вимикачі - 10 AX - 250 В зм. стр.: 100 Вт
- Вимикачі - 16 AX - 250 В зм. стр.: 200 Вт

# Sedna Design & Elements

## Вимикачі з підсвіткою та індикацією

Вимикачі з синьою LED підсвіткою  
16 AX – 250 В зм. стр.

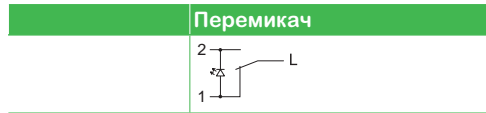

самозажимні клеми



білий	SDD111166L
бежевий	SDD112166L
алюміній	SDD113166L
чорний	SDD114166L

Синя LED підсвітка загоряється коли вимикач вимкнений.

Вимикачі з червоною LED-індикацією 16 AX – 250 В зм. стр.

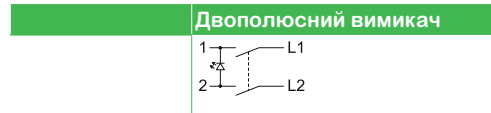

самозажимні клеми



білий	SDD111162N
бежевий	SDD112162N

Червоний LED-індикатор світиться, за умови наявності напруги (вимикач у положенні ON).

## Вимикачі кнопокві

Вимикачі кнопокві – 10 А – 250 В зм. стр.

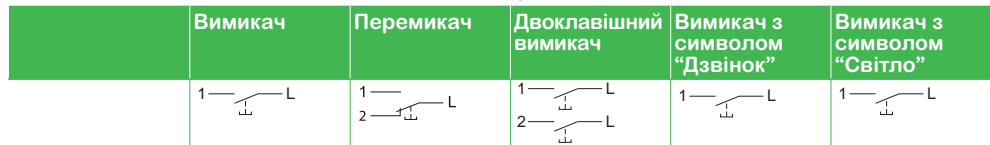

самозажимні клеми



білий	SDD111111	SDD111116	SDD111118	SDD111131	SDD111132
бежевий	SDD112111	SDD112116	SDD112118	SDD112131	SDD112132
алюміній	SDD113111	SDD113116	SDD113118	SDD113131	SDD113132
чорний	SDD114111	SDD114116	SDD114118	SDD114131	SDD114132
матовий алюміній	SDD170111	-	SDD170118	SDD170131	SDD170132
береза	SDD180111	-	SDD180118	SDD180131	SDD180132
венге	SDD181111	-	SDD181118	SDD181131	SDD181132



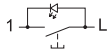
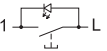

# Sedna Design & Elements

## Вимикачі кнопокві

Вимикачі кнопокві з синьою LED підсвіткою – 10 А – 250 В зм. стр.

	Вимикач	Перемикач	Вимикач з символом "Дзвоник"	Вимикач з символом "Світло"	Вимикач з полем для маркування
					

### самозажимні клеми

					
білий	SDD111111L	SDD111116L	SDD111131L	SDD111132L	SDD111133L
бежевий	SDD112111L	SDD112116L	SDD112131L	SDD112132L	SDD112133L
алюміній	SDD113111L	-	SDD113131L	SDD113132L	-
чорний	SDD114111L	-	SDD114131L	SDD114132L	-
матовий алюміній	SDD170111L	-	SDD170131L	SDD170132L	-
береза	SDD180111L	-	SDD180131L	SDD180132L	-
венге	SDD181111L	-	SDD181131L	SDD181132L	-



Синя LED підсвітка загоряється коли вимикач у положенні «вимкнено».

## Вимикачі кнопокві

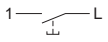
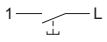
IP44 – 10 А – 250 В зм. стр.

	Вимикач з символом "Дзвінок"	Вимикач з символом "Світло"
		

### самозажимні клеми

		
білий	SDD211131	SDD211132
бежевий	SDD212131	SDD212132
алюміній	-	SDD213132
чорний	-	SDD214132

# Sedna Design & Elements

## Вимикачі жалюзі та таймери

### Вимикачі для жалюзі 10 AX – 250 В зм. стр.

	З електричним блокуванням
	

#### самозажимні клеми



білий	SDD111104
бежевий	SDD112104
алюміній	SDD113104
чорний	SDD114104
матовий алюміній	SDD170104
береза	SDD180104
венге	SDD181104

#### Характеристики

- Максимальне навантаження для ламп з власним баластом (LED, CFL тощо):  
Вимикачі - 10 AX - 250 В зм. стр.: 100 Вт

### Кнопковий вимикач для жалюзі 10 А – 250 В зм. стр.

	З електричним блокуванням
	

#### самозажимні клеми



білий	SDD111114
бежевий	SDD112114
алюміній	SDD113114
чорний	SDD114114
матовий алюміній	SDD170114
береза	SDD180114
венге	SDD181114

### Таймер зворотнього відліку – 10 AX – 250 В зм. стр.

Призначений для вмикання омичних, індуктивних або ємнісних навантажень на заданий час

#### гвинтові клеми











білий	SDD111508
бежевий	SDD112508
алюміній	SDD113508
чорний	SDD114508
береза	SDD180508
венге	SDD181508

# Sedna Design & Elements

## Карткові вимикачі

### Картковий вимикач 10 А – 250 В зм. стр.

	
<b>самозажимні клеми</b>	
	
 білий	<b>SDD111121</b>
 бежевий	<b>SDD112121</b>
 алюміній	<b>SDD113121</b>
 чорний	<b>SDD114121</b>
 береза	<b>SDD180121</b>
 венге	<b>SDD181121</b>

### Електронний картковий вимикач 8 А – 250 В зм. стр.

	
<b>гвинтові клеми</b>	
	
 білий	<b>SDD111121E</b>
 бежевий	<b>SDD112121E</b>
 алюміній	<b>SDD113121E</b>
 чорний	<b>SDD114121E</b>
 береза	<b>SDD180121E</b>
 венге	<b>SDD181121E</b>

### Вимикачі зі шнурком 10 А – 250 В зм. стр.

<b>Вимикач зі шнурком</b>	
	
<b>самозажимні клеми</b>	
	
 білий	<b>SDD111122</b>
 бежевий	<b>SDD112122</b>
 алюміній	<b>SDD113122</b>
 чорний	<b>SDD114122</b>

#### Характеристики

- Довжина шнурка: 2 м ± 5 см

# Sedna Design & Elements

## Розетки

Розетки – 2P+E (з заземленням) –  
16 А – 250 В зм. стр. – IP20 & IP44

	Розетка зі шторками	Розетка з кришкою та шторками	Розетка IP44 зі шторками та кришкою
--	---------------------	-------------------------------	-------------------------------------

### самозажимні клеми



білий	SDD111022	SDD111024	SDD211024
бежевий	SDD112022	SDD112024	SDD212024
алюміній	SDD113022	SDD113024	SDD213024
чорний	SDD114022	SDD114024	SDD214024
мат. алюміній	SDD170022	SDD170024	-
береза	SDD180022	SDD180024	-
венге	SDD181022	SDD181024	-

Подвійна розетка – 2P+E  
(з заземленням)  
16 А – 250 В зм. стр. – IP20

	Подвійна розетка зі шторками
--	------------------------------

### гвинтові клеми



білий	SDD311221
бежевий	SDD312221
алюміній	SDD313221
чорний	SDD314221
береза	SDD380221
венге	SDD381221

Розетка з заземленням та USB-роз'ємами – 16 А – 250 В зм. стр.

	Розетка зі шторками та 2 USB роз'ємами типу A+A
--	---

### самозажимні клеми



білий	SDD111052
бежевий	SDD112052
алюміній	SDD113052
чорний	SDD114052
матовий алюміній	SDD170052
береза	SDD180052
венге	SDD181052



# Sedna Design & Elements

## Розетки

### USB розетки

	USB розетка тип A+A (10,5 Вт)	USB розетка тип A+A (12 Вт)	USB розетка тип A+C (21 Вт)	USB розетка тип A+A (45 Вт)
--	-------------------------------	-----------------------------	-----------------------------	-----------------------------

#### самозажимні клеми

білий	SDD111401	SDD111402	SDD111501	SDD111404
бежевий	SDD112401	SDD112402	SDD112501	SDD112404
алюміній	SDD113401	SDD113402	SDD113501	SDD113404
чорний	SDD114401	SDD114402	SDD114501	SDD114404
береза	SDD180401	SDD180402	SDD180501	SDD180404
венге	SDD181401	SDD181402	SDD181501	SDD181404

### Зарядка з рівним потенціалом 16 А – 250 В зм. стр.

	Розетка
--	---------

#### гвинтові клеми

білий	SDD111061

Для застосування в галузі охорони здоров'я.

## Sedna Design &amp; Elements

## Телекомунікаційні розетки

## Комп'ютерні розетки RJ45

	Роз'єм RJ45 кат. 5е UTP	Роз'єм RJ45 кат. 5е STP	Подвійний роз'єм RJ45 кат. 5е UTP	Подвійний роз'єм RJ45 кат. 5е STP
--	----------------------------	----------------------------	--------------------------------------	--------------------------------------





## IDC клеми

				
білий	SDD111451	SDD111451S	SDD111452	SDD111452S
бежевий	SDD112451	SDD112451S	SDD112452	SDD112452S
алюміній	SDD113451	SDD113451S	SDD113452	SDD113452S
чорний	SDD114451	SDD114451S	SDD114452	SDD114452S
береза	SDD180451	-	SDD180452	-
венге	SDD181451	-	SDD181452	-
	Роз'єм RJ45 кат. 6 UTP	Роз'єм RJ45 кат. 6 STP	Подвійний роз'єм RJ45 кат. 6 UTP	Подвійний роз'єм RJ45 кат. 6 STP

## IDC клеми

				
білий	SDD111461	SDD111461S	SDD111462	SDD111462S
бежевий	SDD112461	SDD112461S	SDD112462	SDD112462S
алюміній	SDD113461	SDD113461S	SDD113462	SDD113462S
чорний	SDD114461	SDD114461S	SDD114462	SDD114462S
береза	SDD180461	SDD180461S	SDD180462	SDD180462S
венге	SDD181461	SDD181461S	SDD181462	SDD181462S
	Роз'єм RJ45 кат. 6A UTP	Роз'єм RJ45 кат. 6A STP	Подвійний роз'єм RJ45 кат. 6A UTP	Подвійний роз'єм RJ45 кат. 6A STP

## IDC клеми

				
білий	SDD111466	SDD111466S	SDD111467	SDD111467S
бежевий	SDD112466	SDD112466S	SDD112467	SDD112467S
алюміній	SDD113466	SDD113466S	SDD113467	SDD113467S
чорний	SDD114466	SDD114466S	SDD114467	SDD114467S
береза	SDD180466	SDD180466S	SDD180467	SDD180467S
венге	SDD181466	SDD181466S	SDD181467	SDD181467S

\* UTP = неекранована вита пара

STP = екранована вита пара

IDC = з'єднувач із зміщенням ізоляції

# Sedna Design & Elements

## Телекомунікаційні розетки

### Роз'єм RJ45 + TV-розетка

	Кінцева TV-розетка 4дБ "папа" + роз'єм RJ45 кат. 6 UTP
--	---

#### IDC клеми



білий	SDD111469T
бежевий	SDD112469T
алюміній	SDD113469T
чорний	SDD114469T
береза	SDD180469T
венге	SDD181469T

\* UTP = неекранована вита пара

\* IDC = з'єднувач із зміщенням ізоляції

### Телефонна та комп'ютерна розетки

	Роз'єми RJ11+RJ45 кат. 6 UTP
--	---------------------------------

#### IDC клеми



білий	SDD111468
бежевий	SDD112468
алюміній	SDD113468
чорний	SDD114468
береза	SDD180468
венге	SDD181468

### Центральні плати для 2 роз'ємів RJ45

	Адаптер Sedna RJ червоний	Адаптер Sedna RJ прозорий	Адаптер Sedna RJ зелений	Адаптер Sedna RJ чорний
--	------------------------------	------------------------------	-----------------------------	----------------------------

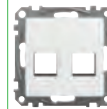

білий	SDD111441C	SDD111442C	SDD111443C	SDD111444C
бежевий	SDD112441C	SDD112442C	SDD112443C	SDD112444C
алюміній	SDD113441C	-	-	SDD113444C
чорний	SDD114441C	-	-	SDD114444C

# Sedna Design & Elements

## Телекомунікаційні розетки

### Телевізійні розетки

Кінцева TV-розетка 4дБ	
гвинтові клеми	



білий	SDD111471
бежевий	SDD112471
алюміній	SDD113471
чорний	SDD114471
береза	SDD180471
венге	SDD181471

### Центральні пластини для одинарних роз'ємів Keystone (RJ45, RJ11, HDMI, VGA)

Keystone	
гвинтові клеми	



білий	SDD111421
бежевий	SDD112421
алюміній	SDD113421
чорний	SDD114421

### TV/R/SAT розетки

Прохідна 7дБ		Прохідна 10дБ		Кінцева 4дБ	
гвинтові клеми					

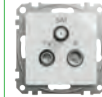

білий	SDD111484	SDD111488	SDD111481
бежевий	SDD112484	SDD112488	SDD112481
алюміній	SDD113484	SDD113488	SDD113481
чорний	SDD114484	SDD114488	SDD114481
береза	SDD180484	SDD180488	SDD180481
венге	SDD181484	SDD181488	SDD181481

### Аудіорозетка

Подвійна	
гвинтові клеми	











білий	SDD111411
бежевий	SDD112411
алюміній	SDD113411
чорний	SDD114411
береза	SDD180411
венге	SDD181411

# Sedna Design & Elements

## Світлорегулятори, Датчики руху

### Універсальний LED світлорегулятор, поворотний – 200 Вт – 230 В зм. стр.

Призначений для регулювання омичних, індуктивних або ємнісних навантажень.

	RC/RL <sup>(1)</sup> 5-200Вт	RC <sup>(2)</sup> 0-370 Вт
<b>Гвинтові клеми</b>		
		
 білий	SDD111502	SDD111501
 бежевий	SDD112502	SDD112501
 алюміній	SDD113502	SDD113501
 чорний	SDD114502	SDD114501
 береза	SDD180502	SDD180501
 венге	SDD181502	SDD181501

(1) RC/RL = Резистивні та ємнісні навантаження або резистивні та індуктивні навантаження.

(2) RC = Резистивні та ємнісні навантаження







### Набір центральної пластини та поворотної ручки

Для універсальних LED світлорегуляторів

	Окрема
	
 білий	SDD111503
 бежевий	SDD112503
 алюміній	SDD113503
 чорний	SDD114503
 береза	SDD180503
 венге	SDD181503

### Датчики руху з кнопкою – 10 АХ – 230 В зм. стр.

Призначений для виявлення рухомих джерел тепла і вмикання омичних, індуктивних або ємнісних навантажень на встановлений час.

	Датчик руху 160° з вимикачем
<b>Гвинтові клеми</b>	
	
 білий	SDD111504
 бежевий	SDD112504
 алюміній	SDD113504
 чорний	SDD114504
 береза	SDD180504
 венге	SDD181504

# Sedna Design & Elements

## Терморегулятори

### Кімнатний термостат – 16 А – 230 В зм. стр.

Призначений для контролю температури в сухих приміщеннях: квартирах, будинках, комерційній нерухомості. Внутрішній датчик температури, розташований під центральною пластиною, контролює температуру в приміщенні.

#### Кімнатний термостат

##### гвинтові клеми



білий	SDD111506
бежевий	SDD112506
алюміній	SDD113506
чорний	SDD114506

### Термостат теплої підлоги – 16 А – 230 В зм. стр.

Призначений для контролю температури електричної теплої підлоги. Температурний датчик, встановлений на підлозі за допомогою сенсорного кабелю, контролює температуру підлоги.

#### Термостат теплої підлоги

##### гвинтові клеми



білий	SDD111507
бежевий	SDD112507
алюміній	SDD113507
чорний	SDD114507

# Sedna Design & Elements

## Акcesуари

### Вивід кабелю – 25 А – 250 В зм. стр.



білий	SDD111903
бежевий	SDD112903
алюміній	SDD113903
чорний	SDD114903
береза	SDD180903
венге	SDD181903

### LED-модуль для вимикачів та кнопок



LED-індикація синя, для вимикача	SDN14L0121
LED-індикація синя для перехресного прохідного вимикача	SDN15L0121
LED-модуль індикації	SDN04L0121
LED-індикація для карткового вимикача	SDN19L0121

### Адаптери для механізмів Unica New

з лапками



білий	SDD111905
бежевий	SDD112905
алюміній	SDD113905
чорний	SDD114905

### Заглушка

Однопостова

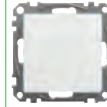

білий	SDD111904
бежевий	SDD112904
алюміній	SDD113904
чорний	SDD114904
береза	SDD180904
венге	SDD181904

### Нічник – 3 Вт – 250 В зм. стр., E10 неонева лампа



білий	SDD111906
-------	-----------

### Універсальний Адаптер для Unica New

без лапок

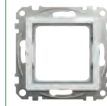







білий	SDD111907
-------	-----------

# Sedna Design & Elements

## Рамки та коробки для поверхневого монтажу

### Sedna Design - Рамки IP20/IP44



	1-пост	2-пости	3-пости	4-пости	5-постів	1-постова рамка з підставкою для моб. тел.
						
білий	SDD311801	SDD311802	SDD311803	SDD311804	SDD311805	SDD311809
бежевий	SDD312801	SDD312802	SDD312803	SDD312804	SDD312805	SDD312809
алюміній	SDD313801	SDD313802	SDD313803	SDD313804	SDD313805	SDD313809
чорний	SDD314801	SDD314802	SDD314803	SDD314804	SDD314805	SDD314809
біле скло	SDD360801	SDD360802	SDD360803	SDD360804	SDD360805	-
чорне скло	SDD361801	SDD361802	SDD361803	SDD361804	SDD361805	-
матове скло	SDD362801	SDD362802	SDD362803	SDD362804	SDD362805	-
мат. алюміній	SDD370801	SDD370802	SDD370803	SDD370804	SDD370805	-
мат. золото	SDD371801	SDD371802	SDD371803	SDD371804	SDD371805	-
береза	SDD380801	SDD380802	SDD380803	SDD380804	SDD380805	-
венге	SDD381801	SDD381802	SDD381803	SDD381804	SDD381805	-
бетон	SDD390801	SDD390802	SDD390803	SDD390804	SDD390805	-
камінь	SDD391801	SDD391802	SDD391803	SDD391804	SDD391805	-

Багатопостові рамки - універсальні. Можуть бути встановлені як вертикально, так і горизонтально.

### УВАГА! Особливості монтажу рамок Sedna Elements

Монтаж механізму Sedna зі ступенем захисту IP44 та рамкою Sedna Elements у монтажній коробці з виступаючим бортом може створити зазор між рамкою та стіною.

### Коробки для поверхневого монтажу IP20

	1-пост	Багатопостовий монтаж
		
білий	SDD111901	SDD111902
бежевий	SDD112901	SDD112902
алюміній	SDD113901	SDD113902
чорний	SDD114901	SDD114902



## Нотатки

.....

.....

.....

.....

.....

.....

.....

.....

.....

.....

.....

.....

.....

.....

.....

.....

.....

.....

.....

.....

.....

.....

.....

.....

.....

# Unica New

Розроблена на основі успішного дизайну електроустановчих виробів Unica. Зберігши конструктивні особливості, серію максимально модернізовано з урахуванням потреб фахівців-електриків, дизайнерів та їхніх клієнтів. Unica New вирізняється інноваційним функціоналом, кольоровою гамою та матеріалами.



# Шалено UNICAльна

Чудовий дизайн оновленої серії Unica, який об'єднав у собі усі найсучасніші тренди, безумовно, викличе захоплення й змусить звернути на себе увагу.

## Два нових варіанти дизайну

Оновлена серія Unica передбачає два нових варіанти дизайну рамок: Unica Studio та Unica Deco. Рамки Unica Studio доступні в трьох варіантах: Studio, Studio Colour та studio Metal. Рамки Unica Deco також доступні в трьох варіантах: Essentials, Subtle та Materials.



Unica Studio



Unica Deco

## Механізми чотирьох кольорів

Серія Unica дозволяє поєднувати рамки з механізмами чотирьох кольорів: білий, антрацит, алюміній, бежевий.



Білий

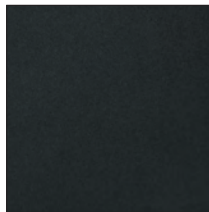

Антрацит

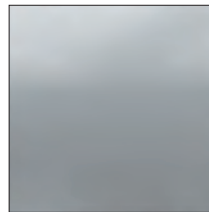

Алюміній

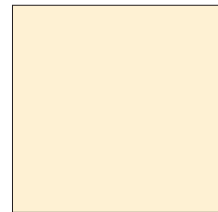

Бежевий

# Переключись на продуману конструкцію

## Додатковий простір

Зменшена глибина встановлення до 21 мм забезпечує додатковий простір для прокладання проводки

## Просте зняття

Легке зняття механізмів із передньої та задньої сторін завдяки помітним неглибоким подовженням поглибленням



## Міцне кріплення

Механізм міцніше тримається на супорті завдяки покращеній конструкції системи кріплення

## Зрозуміла індикація вмикання/вимикання

Велика клавіша чітко показує положення в позиції «Увімк./Вимк.». Тепер у разі вимкнення клавіша відхиляється на більший кут, щоб забезпечити повне розділення контактів і уникнути виникнення електричної дуги, що дозволяє збільшити рівень безпеки та стабільності роботи вимикача

## Швидке підключення

Більш помітні та доступні зажими, завдяки яким можна легко і швидко закріпити кабель

## Просте підключення

Електрична схема вказана на задній панелі механізму для швидкого та зручного підключення

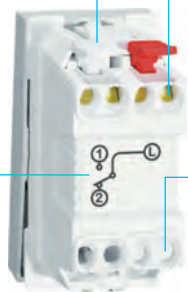

## Легке введення кабелю

Кабельні входи конусоподібної форми дозволяють легко вставляти провід у швидкозатискні клеми. Навіть більш грубі дроти можна підключити швидше завдяки великому діаметру отворів

## Закриті кабельні входи

Невикористані кабельні входи можуть бути закритими для того, щоб уникнути неправильного встановлення

## Зручна перевірка спереду

Особливості механізму вимикачів і кнопкових вимикачів роблять монтаж зручним та безпечним, навіть у вже встановлених механізмах. За допомогою контрольних точок можна зручно перевіряти роботу всіх функцій і проводити контрольне тестування спереду. Крім того, не потрібно розбирати вимикач – доступ до контрольних точок здійснюється шляхом простого зняття клавіш.

# Розетки з безгвинтовими клеммами

## Додатковий простір

Зменшена глибина встановлення до 21 мм забезпечує додатковий простір для прокладання проводки

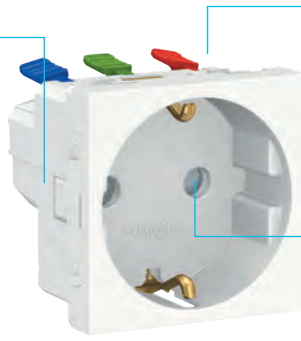

## Просте зняття

Легке зняття механізмів із передньої та задньої сторони супорта завдяки помітним канавкам. Демонтаж лицьової панелі механізму також не вимагає жодних зусиль

## Захист від зовнішніх впливів

Вбудовані шторки захищають від випадкового доторку та потрапляння сторонніх предметів

## Легке введення кабелів

Кабельні входи конусоподібної форми дозволяють легко вставляти кабель й швидкозатискні клема. Навіть більш грубий кабель можна підключити швидше завдяки великому діаметру отворів



## Швидке під'єднання

Швидкозатискні клема розетки й кольорові затискачі забезпечують швидке та легке закріплення і зняття кабелю без необхідності демонтажу лицьової панелі

## Надійна фіксація

Нова конструкція супорта забезпечує надійне кріплення механізмів

## Міцна конструкція

Супорт оновленої серії Unica має більші розміри й жорсткість завдяки меншому розміру задньої частини механізму (40 x 40 мм). Такі характеристики забезпечують додаткову міцність супорта й допомагають уникнути пошкоджень під час кріплення

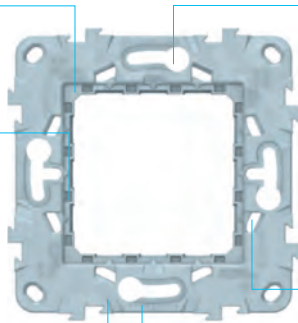

## Можливість вирівнювання

Отвори для болтів дозволяють обертати супорт у будь-якому напрямку, аби скорегувати положення установлювальних коробок, якщо їх неправильно встановили. Ці отвори – оптимальне рішення в разі використання коробок прихованого монтажу

## Надійне з'єднання

Менша похибка між супортом і рамкою призводить до міцнішого зчеплення під час монтажу

## Ідеальне розташування

Система «хвіст ластівки» дозволяє вирівнювати механізми один щодо одного

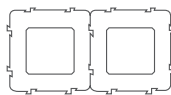

## Інтуїтивно зрозуміла форма

Інтуїтивно зрозуміла форма отворів на передній і задній панелях супорта дозволяє зняти механізм, не пошкодивши його, а також уникнути травм у разі некоректного положення шуруповерта

## Unica

## Вимикачі

## Вимикачі IP20 - 10 А - 250 В

	однокла- вішний	перемикач	перемикач з нейтраллю	перехресний	двоклавішний	двоклавішний перемикач

## 2 модулі

□ білий	NU320118	NU320318	NU320318S	NU320518	NU321118	NU321318
■ алюміній	NU320130	NU320330	-	NU320530	-	NU321330
■ бежевий	NU320144	NU320344	-	NU320544	NU321144	NU321344
■ антрацит	NU320154	NU320354	NU320354S	NU320554	-	NU321354

## 1 модуль

□ білий	NU310118	NU310318	NU310318S	NU310518	-	-
■ алюміній	NU310130	NU310330	-	NU310530	-	-
■ бежевий	NU310144	NU310344	-	NU310544	-	-
■ антрацит	NU310154	NU310354	-	NU310554	-	-

## Характеристики

- Підключення: безвинтові клеми
- Кабелі: від 1 до 2,5 мм<sup>2</sup> жорсткі/гнучкі

У вимикачі без підсвітки можливо встановити LED індикацію NU9825A або LED підсвітку NU9825AZ та накладку для вимикача з віконцем для підсвітки.

Для перемикача з нейтраллю необхідно придбати LED індикацію NU9825A або LED підсвітку NU9825AZ

# Unica

## Вимикачі

### Вимикачі IP20 - 16 A - 250 В

	одноклавішний	двополюсний

#### 2 модулі

<input type="checkbox"/> білий	<b>NU326118</b>	<b>NU326218</b>

#### 1 модуль

<input type="checkbox"/> білий	<b>NU316118</b>	<b>NU316218</b>

#### Характеристики

- Підключення: безвинтові клеми
- Кабелі: від 1 до 2,5 мм<sup>2</sup> жорсткі/гнучкі
- У вимикачі без підсвітки можливо встановити LED індикацію NU9825A або LED підсвітку NU9825AZ та накладку для вимикача з віконцем для підсвітки.

### Накладка для вимикача з підсвіткою

	клавіші для вимикачів	
	1 модуль	2 модулі
<input type="checkbox"/> білий	<b>NU910018N</b>	<b>NU920018N</b>
<input type="checkbox"/> алюміній	<b>NU910030N</b>	<b>NU920030N</b>
<input type="checkbox"/> антрацит	<b>NU910054N</b>	<b>NU920054N</b>

### Пружина для перетворення вимикача в кнопку



S520299

#### Характеристики

- у комплекті 10 шт, постачається разом з інструментом для встановлення пружин

### Кнопкові вимикачі зі шнурком

	кнопковий вимикач – 10А
--	-------------------------

#### 2 модулі



<input type="checkbox"/> білий	<b>NU322620</b>
<input type="checkbox"/> алюміній	<b>NU322630</b>
<input type="checkbox"/> бежевий	<b>NU322644</b>

#### Характеристики

- Підключення: безвинтові клеми
- Кабелі: від 1 до 2,5 мм<sup>2</sup> жорсткі/гнучкі

## Unica

## Вимикачі кнопкові

## Вимикачі кнопкові IP20 - 10 A - 250 В

	без підсвітки			з підсвіткою		без підсвітки	з підсвіткою
	без символів	з СИМВОЛОМ "ДЗВІНОК"	з СИМВОЛОМ "СВІТЛО"	без символів		без символів	без символів
<b>2 модулі</b>					<b>1 модуль</b>		
<input type="checkbox"/> білий	<b>NU320618</b>	<b>NU320618C</b>	<b>NU320618L</b>	<b>NU320618N</b>	<input type="checkbox"/> білий	<b>NU310618</b>	<b>NU310618N</b>
<input type="checkbox"/> алюміній	<b>NU320630</b>	-	-	<b>NU320630N</b>	<input type="checkbox"/> алюміній	<b>NU310630</b>	-
<input type="checkbox"/> антрацит	<b>NU320654</b>	-	-	-	<input type="checkbox"/> антрацит	<b>NU310654</b>	-
<b>Характеристики</b>					<b>Характеристики</b>		
<ul style="list-style-type: none"> <li>Підключення: безгвинтові клеми</li> <li>Кабелі: від 1 до 2,5 мм<sup>2</sup> жорсткі/гнучкі</li> <li>У вимикачі без підсвітки можливо встановити LED індикацію NU9825A або LED підсвітку NU9825AZ та накладку для вимикача з віконцем для підсвітки.</li> </ul>					<ul style="list-style-type: none"> <li>Підключення: безгвинтові клеми</li> <li>Кабелі: від 1 до 2,5 мм<sup>2</sup> жорсткі/гнучкі</li> <li>У вимикачі без підсвітки можливо встановити LED індикацію NU9825A або LED підсвітку NU9825AZ та накладку для вимикача з віконцем для підсвітки.</li> </ul>		

Вимикачі для жалюзі  
IP20 - 6 A - 250 В

	кнопковий вимикач 6 А	вимикач 6 А
<b>2 модулі</b>		
<input type="checkbox"/> білий	<b>NU320718</b>	<b>NU320818</b>
<input type="checkbox"/> алюміній	<b>NU320730</b>	<b>NU320830</b>
<input type="checkbox"/> антрацит	<b>NU320754</b>	<b>NU320854</b>
<b>Характеристики</b>		
<ul style="list-style-type: none"> <li>Підключення: безгвинтові клеми</li> <li>Кабелі: від 1 до 2,5 мм<sup>2</sup> жорсткі/гнучкі</li> </ul>		

Картковий вимикач  
з підсвіткою  
IP20 - 10 A - 250 В

	NO/NC - 10 А
<b>2 модулі</b>	
<input type="checkbox"/> білий	<b>NU328318</b>
<input type="checkbox"/> алюміній	<b>NU328330</b>
<input type="checkbox"/> бежевий	<b>NU328344</b>
<input type="checkbox"/> антрацит	<b>NU328354</b>

## Світлодіодні модулі

LED підсвітка	250 В	
	червоний	білий
	<b>NU9825A</b>	<b>NU9825AZ</b>
<b>Характеристики</b>		
Споживання	1,5 мА	0,05 мА



# Unica

## Функції комфорту

### Димери

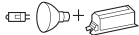
		універсальні
<b>2 модулі</b>		
		
<input type="checkbox"/> білий		<b>NU351418</b>
<input type="checkbox"/> алюміній		<b>NU351430</b>
<input type="checkbox"/> антрацит		<b>NU351454</b>
<b>Максимальне навантаження</b>		
LED лампа 230 В		RC: 5...100 ВА, RL : 5...20 ВА
лампа розжарювання 230 В		5...200 Вт
галогенна лампа 230 В		5...150 Вт
НН галогенні лампи 12 В	з електр. трансформ.	 5...150 ВА
	з обм. трансформ.	 5...150 ВА
<b>Характеристики</b>		
<ul style="list-style-type: none"> <li>● Дистанційне керування за допомогою необмеженої кількості допоміжних кнопкових вимикачів</li> <li>● Автоматичне визначення навантаження</li> <li>● Підключення без нейтралі</li> <li>● Гвинтові клеми підключення</li> <li>● Функція пам'яті</li> <li>● Автоматичний захист від перевантаження, перегріву, короткого замикання</li> </ul>		





### Термостати

	кімнатний - 8 А	підлоговий - 10 А
<b>2 модулі</b>		
		
<input type="checkbox"/> білий	<b>NU350118</b>	<b>NU350318</b>
<input type="checkbox"/> алюміній	<b>NU350130</b>	<b>NU350330</b>
<input type="checkbox"/> антрацит	<b>NU350154</b>	<b>NU350354</b>
<b>Характеристики</b>		
<ul style="list-style-type: none"> <li>● Для обігріву та охолодження</li> <li>● Регулювання температури: від + 5 до + 30 °С</li> <li>● Синя та червона LED індикація для охолодження та обігріву</li> </ul>		<ul style="list-style-type: none"> <li>● Для теплої підлоги</li> <li>● Регулювання температури: від + 5 до + 45 °С</li> <li>● Зелена LED індикація для подачі напруги</li> <li>● Червона LED індикація для обігріву</li> <li>● Поставляється разом з виносним датчиком темп. довжиною 4 м</li> </ul>

# Unica

## Функції комфорту

### Датчик руху

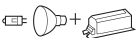
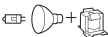
		<b>10 А</b>
<b>2 модулі</b>		
		
<input type="checkbox"/>	білий	<b>NU352518</b>
<input type="checkbox"/>	алюміній	<b>NU352530</b>
<input type="checkbox"/>	антрацит	<b>NU352554</b>
<b>Максимальне навантаження</b>		
LED лампа 230 В		200 Вт
лампа розжарювання 230 В		2200 Вт
галогенна лампа 230 В		2000 Вт
двигун (однофазний) 230 В		1000 ВА
НН з електр. трансформ.		1050 ВА
галогенні лампи 12 В з обм. трансформ.		500 ВА

#### Характеристики

- Гвинтові клеми підключення
- Підключення з нейтраллю
- Кут виявлення: 160 °
- Зона виявлення руху: 8 м вперед, 8 м з боків
- Дистанційне керування за допомогою необмеженої кількості допоміжних кнопкових вимикачів
- Автоматичне визначення навантаження
- Вбудований кнопковий вимикач ВКЛ/ВИКЛ
- Витримка часу: 1...30 хв
- Об'єднання в систему "ведучий/ведомий", можливість підключення 2 датчиків для збільшення зони покриття

### Таймери

		<b>Реле таймера зворотного відліку - 10 А</b>
<b>2 модулі</b>		
		
<input type="checkbox"/>	білий	<b>NU353518</b>
<b>Характеристики</b>		
<ul style="list-style-type: none"> <li>● Витримка часу: від 5 хв до 8 год</li> <li>● Вбудований індикатор стану</li> <li>● 3-х дротове підключення (необхідна нейтраль)</li> </ul>		

# Unica

## Розетки та USB розетки

### Розетки з заземленням

90°	зі шторками, безгвинтова	зі шторками, гвинтова	без шторок, гвинтова	зі шторками та кришкою, безгвинтова	зі шторками, кришкою та рамкою IP44 гвинтова	розетка з USB тип C, зі шторками, безгвинтова
<b>2 модулі</b>						
						
□ білий	NU305718	NU303718	NU303618	NU303718TA	NU003718	NU301718
■ алюміній	NU305730	NU303730	-	NU303730TA	-	NU301730
■ бежевий	NU305744	NU303744	NU303644	NU303744TA	-	NU301744
■ антрацит	NU305754	NU303754	-	NU303754TA	-	NU301754
■ червоний	NU305703	NU303703	-	-	-	-
■ зелений	-	NU303706	-	-	-	-
<b>Характеристики</b>						
<ul style="list-style-type: none"> <li>● 2P+E - 16 A - 250 В</li> </ul>					<ul style="list-style-type: none"> <li>● 2P+E - 16 A - 250 В</li> <li>● Номінальний струм: 10 А</li> <li>● Вихідна напруга USB: 5 В</li> <li>● Вихідний струм USB: 2,1 А</li> </ul>	







### Розетки без заземлення

45°	зі шторками	90°	16 А	10 А	подвійна
<b>4 модулі</b>	<b>гвинтова</b>		<b>2 модулі</b>	<b>1 модуль</b>	
					
□ білий	NU306718A	□ білий	NU303318	NU303118	NU206318
■ алюміній	NU306730A	■ бежевий	NU303344	NU303144	NU206344
■ антрацит	NU306754A	■ антрацит	-	NU303154	-
<b>Характеристики</b>					
<ul style="list-style-type: none"> <li>● 2P+E - 16 A - 250 В</li> </ul>			<ul style="list-style-type: none"> <li>● 2P - 250 В</li> <li>● Гвинтові клеми</li> </ul>		<ul style="list-style-type: none"> <li>● 2P - 16 А - 250 В</li> <li>● Гвинтові клеми</li> <li>● Встановлюється в 1 монтажну коробку</li> </ul>

## Unica











## Розетки та USB розетки

## USB розетки

	тип А	тип А+С				Подвійна розетка
2 модулі		1 модуль				
						
<input type="checkbox"/> білий	NU341818	NU301818	NU301918	NU301618	<input type="checkbox"/> білий	NU206718
<input type="checkbox"/> алюміній	NU341830	NU301830	NU301930	NU301630	<input type="checkbox"/> алюміній	NU206730
<input type="checkbox"/> бежевий	NU341844	-	NU301944	NU301644	<input type="checkbox"/> бежевий	NU206744
<input type="checkbox"/> антрацит	NU341854	NU301854	NU301954	NU301654	<input type="checkbox"/> антрацит	NU206754
<b>Характеристики</b>				<b>Характеристики</b>		
<ul style="list-style-type: none"> <li>● Вихідна напруга: 5 В</li> <li>● Вихідний струм: макс 2,1 А</li> </ul>		<ul style="list-style-type: none"> <li>● Вихідна напруга: 5 В</li> <li>● Вихідний струм: макс 2,4 А</li> </ul>		<ul style="list-style-type: none"> <li>● Вихідна потужність: 18Вт, 5 В - 2,4 А макс. на кожен порт</li> </ul>		<ul style="list-style-type: none"> <li>● Гвинтові клеми</li> <li>● 2Р+Е - 16 А - 250 В</li> </ul>

## Мультимедійні розетки





## Комп'ютерні розетки

	кат. 5е UTP	кат. 5е STP	кат. 6 UTP	кат. 6 STP	кат. 6 FTP
2 модулі					
					
<input type="checkbox"/> білий	NU341118	-	NU341518	NU341718	NU344918
<input type="checkbox"/> алюміній	NU341130	-	NU341530	-	NU344930
<input type="checkbox"/> бежевий	NU341144	-	NU341544	-	NU344944
<input type="checkbox"/> антрацит	NU341154	-	NU341554	NU341754	NU344954
1 модуль					
					
<input type="checkbox"/> білий	NU341018	NU341218	NU341418	NU341618	NU344818
<input type="checkbox"/> алюміній	NU341030	-	NU341430	-	NU344830
<input type="checkbox"/> бежевий	NU341044	-	NU341444	-	NU344844
<input type="checkbox"/> антрацит	NU341054	-	NU341454	NU341654	NU344854
<b>Характеристики</b>					
<ul style="list-style-type: none"> <li>● Конектор Actassi S-One</li> <li>● Зі шторкою та місцем для маркування</li> </ul>					

# Unica

## Мультимедійні розетки

### Накладка RJ45

	Для конектора S-One RJ45	Для конектора Keystone/Systimax RJ45
<b>2 модуль</b>		
		
<input type="checkbox"/> білий	NU941118	NU946118
<input type="checkbox"/> алюміній	NU941130	NU946130
<input type="checkbox"/> антрацит	NU941154	NU946154
<b>1 модуль</b>		
		
<input type="checkbox"/> білий	NU941018	NU946018
<input type="checkbox"/> алюміній	-	NU946030
<input type="checkbox"/> антрацит	-	NU946054
<b>Характеристики</b>		
<ul style="list-style-type: none"> <li>• Зі шторкою та місцем для маркування</li> </ul>		

### Мультимедійні розетки

	VGA	Mini Jack	HDMI	RCA	Для передачі даних
<b>1 модуль</b>					
					
<input type="checkbox"/> білий	NU343218	NU343318	NU343018	NU343118	NU342918
<input type="checkbox"/> алюміній	-	-	NU343030	-	-
<input type="checkbox"/> бежевий	-	-	NU343044	-	-
<input type="checkbox"/> антрацит	-	-	NU343054	-	-
<b>Характеристики</b>					
<ul style="list-style-type: none"> <li>• USB 2.0</li> </ul>					

## Unica

## Мультимедійні розетки

## TV розетки

	TV індиві- дуальна, тато	TV/FM індиві- дуальна	кінцева	R-TV/SAT індиві- дуальна	прохідна	кінцева	TV індиві- дуальна, тато	індиві- дуальна, мама
<b>2 модулі</b>								
								
<input type="checkbox"/> білий	NU346218	NU345118	NU345218	NU345418	NU345618	NU345518	NU346118	NU346818
<input type="checkbox"/> алюміній	NU346230	-	-	-	-	-	-	NU346830
<input type="checkbox"/> бежевий	-	-	-	-	-	-	-	NU346844
<input type="checkbox"/> антрацит	NU346254	NU345154	NU345254	NU345454	-	NU345554	NU346154	NU346854

## TV накладки

	TV/FM
<b>2 модлі</b>	
	
<input type="checkbox"/> білий	NU944018
<input type="checkbox"/> антрацит	NU944054

# Unica

## Інші функції

### Аудіорозетки

1 модуль	
	
<input type="checkbox"/> білий	<b>NU348718</b>
<input type="checkbox"/> алюміній	<b>NU348730</b>
<input type="checkbox"/> антрацит	<b>NU348754</b>



### Заглушки

	2 модулі	1 модуль
		
<input type="checkbox"/> білий	<b>NU986618</b>	<b>NU986518</b>
<input type="checkbox"/> алюміній	<b>NU986630</b>	<b>NU986530</b>
<input type="checkbox"/> бежевий	<b>NU986644</b>	<b>NU986544</b>
<input type="checkbox"/> антрацит	<b>NU986654</b>	<b>NU986554</b>

### Індикатори для приміщень

	Дисплей і кноповий дзвінок	Кноповий вимикач «Не турбувати/ Прибрати номер»
<b>2-клавішний</b>	в комплекті з супортом	в комплекті з супортом
		
<input type="checkbox"/> білий	<b>NU577718</b>	<b>NU521718</b>
<input type="checkbox"/> алюміній	<b>NU577730</b>	<b>NU521730</b>
<input type="checkbox"/> бежевий	<b>NU577744</b>	<b>NU521744</b>
<input type="checkbox"/> антрацит	<b>NU577754</b>	<b>NU521754</b>

### Дзвінки та зумери

	Зумер	Електронний дзвінок
2 модулі		
		
<input type="checkbox"/> білий	<b>NU378518</b>	<b>NU378618</b>
<input type="checkbox"/> алюміній	<b>NU378530</b>	-
<input type="checkbox"/> бежевий	<b>NU378544</b>	-
<input type="checkbox"/> антрацит	<b>NU378554</b>	<b>NU378654</b>

#### Характеристики

- 230 В, 50/60 Гц
- Рівень звуку: налаштовується від 76 до 80 дБ/1 м
- Рівень звуку: 70 дБ/1 м
- 5 мелодій
- Максимальна к-ть паралельних підключень до виходу:
  - 10 без ламп
  - 3 з лампами

### Ретранслятор WiFi

	Ретранслятор WiFi
2 модулі	
	
<input type="checkbox"/> білий	<b>NU360518</b>

#### Характеристики

- Повторює сигнал WiFi від розподільчої точки для розширення покриття в будинку
- Часове програмування для визначення чи подачі сигналу
- Покриття сигналу: 15 м (всередині)
- Швидкість даних: такс 300 Мб/с
- Стандарт зв'язку: WiFi 802.11 b/g/n 2.4 GHz
- 100-240 В – 50/60 Гц
- Режим парування: WPS та через HTML сторінки

### Вивід кабелю

	16 А
2 модулі	
	
<input type="checkbox"/> білий	<b>NU386218</b>
<input type="checkbox"/> алюміній	<b>NU386230</b>
<input type="checkbox"/> антрацит	<b>NU386254</b>





#### Характеристики

- діаметр кабелю: від 6 до 12 мм

# Unica

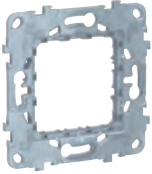
## Супорти

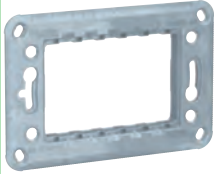
### Супорти

1 пост або 2 модулі		3 модулі	4 модулі
Zamak	Пластиковий	Zamak	Zamak
			
NU7002	NU7002P	NU7103	NU7104
<b>Характеристики</b>			
<ul style="list-style-type: none"> <li>Захисне лакофарбове покриття</li> </ul>			

### Акcesуари

Монтажні лапки	Рамка IP44 біла
	
NU7892	NU044218
<b>Характеристики</b>	
<ul style="list-style-type: none"> <li>Для супортів Zamak</li> <li>Лапки захищено пластиковою кришкою, щоб уникнути травм під час встановлення</li> </ul>	

### Коробки відкритого встановлення













	1 пост	2 пости	3 пости
<b>Для Рамок Unica Studio</b>			
			
<input type="checkbox"/> білий	NU800218	NU800418	NU800618



# Unica

## Рамки

### Studio

	Білий	Алюміній	Бежевий	Антрацит
				
1-постові (2 мод.) 	NU200218	NU200230	NU200244	NU200254
2-постові (2 x 2 мод.) 	NU200418	NU200430	NU200444	NU200454
3-постові (3 x 2 мод.) 	NU200618	NU200630	NU200644	NU200654
4-постові (4 x 2 мод.) 	NU200818	NU200830	NU200844	NU200854
5-постові (5 x 2 мод.) 	NU201018	NU201030	NU201044	NU201054
1 модуль* 	NU210118	NU210130	NU210144	NU210154
2 модулі* 	NU210218	NU210230	NU210244	NU210254
3 модулі* 	NU210318	NU210330	NU210344	NU210354
4 модулі** 	NU210418	NU210430	NU210444	NU210454

\* 1-3 модульні рамки встановлюють на 3-модульний супорт NU7103.

\*\* 4-модульну рамку встановлюють на 4-модульний супорт NU7104.

### Studio Color

Колір перед. панелі Колір задньої панелі	Зелене яблуко		Ліловий		Шоколад		Білий
	Білий	Бежевий	Білий	Бежевий	Білий	Антрацит	Білий
							
1-постові (2 мод.) 	NU280211	NU280212	NU280214	NU280215	NU280216	NU280217	NU280218
2-постові (2 x 2 мод.) 	NU280411	NU280412	NU280414	NU280415	NU280416	NU280417	NU280418
3-постові (3 x 2 мод.) 	NU280611	NU280612	NU280614	NU280615	NU280616	NU280617	NU280618
4-постові (4 x 2 мод.) 	NU280811	NU280812	NU280814	NU280815	NU280816	NU280817	NU280818









## Unica

## Рамки

## Studio Color

Колір передньої панелі	Димчасто-сірий		Пісочний			Шампань	Бежевий
Колір перед. панелі	Білий	Антрацит	Білий	Бежевий	Антрацит	Білий	Бежевий
							
1-постові (2 мод.) 	NU280221	NU280222	NU280226	NU280227	NU280228	NU280224	NU280244
2-постові (2 x 2 мод.) 	NU280421	NU280422	NU280426	NU280427	NU280428	NU280424	NU280444
3-постові (3 x 2 мод.) 	NU280621	NU280622	NU280626	NU280627	NU280628	NU280624	NU280644
4-постові (4 x 2 мод.) 	NU280821	NU280822	NU280826	NU280827	NU280828	NU280824	NU280844

## Studio Metal

Колір передньої панелі	Бронза			Хром	
Колір перед. панелі	Білий	Бежевий	Антрацит	Білий	Антрацит
					
1-постові (2 мод.) 	NU280250M	NU280251M	NU280252M	NU280255M	NU280256M
2-постові (2 x 2 мод.) 	NU280450M	NU280451M	NU280452M	NU280455M	NU280456M
3-постові (3 x 2 мод.) 	NU280650M	NU280651M	NU280652M	NU280655M	NU280656M
4-постові (4 x 2 мод.) 	NU280850M	NU280851M	NU280852M	NU280855M	NU280856M

Колір передньої панелі	Мідь		Золото			Нікель
Колір задньої панелі	Білий	Антрацит	Білий	Бежевий	Антрацит	Антрацит
						
1-постові (2 мод.) 	NU280257M	NU280258M	NU280259M	NU280260M	NU280262M	NU280253M
2-постові (2 x 2 мод.) 	NU280457M	NU280458M	NU280459M	NU280460M	NU280462M	NU280453M
3-постові (3 x 2 мод.) 	NU280657M	NU280658M	NU280659M	NU280660M	NU280662M	NU280653M
4-постові (4 x 2 мод.) 	NU280857M	NU280858M	NU280859M	NU280860M	NU280862M	NU280853M











### Deco Essentials

		Незабаром!				
		Білий	Алюміній	Антрацит	Світло-сірий	Бежевий
						
1-постові		NU600218	NU600230	NU600254	NU600224	NU600226
2-постові		NU600418	NU600430	NU600454	NU600424	NU600426
3-постові		NU600618	NU600630	NU600654	NU600624	NU600626
4-постові		NU600818	NU600830	NU600854	NU600824	NU600826
5-постові		NU601018	NU601030	NU601054	-	-

### Deco Subtle

		Незабаром!			
		білий/срібло	антрацит/мідь	білий/мідь	антрацит/срібло
					
1-постові		NU600240	NU600241	NU600242	NU600243
2-постові		NU600440	NU600441	NU600442	NU600443
3-постові		NU600640	NU600641	NU600642	NU600643
4-постові		NU600840	NU600841	NU600842	NU600843

### Deco Materials

		теракотовий	каучук	мрамур*	чорний папір	камінь	матовий білий
							
1-постові		NU600271	NU600272	NU600273	NU600274	NU600277	NU600279
2-постові		NU600471	NU600472	NU600473	NU600474	NU600477	NU600479
3-постові		NU600671	NU600672	NU600673	NU600674	NU600677	NU600679
4-постові		NU600871	NU600872	NU600873	NU600874	NU600877	NU600879

\*виготовлені з переробленого пластику



## Unica System+

Unica New в поєднанні з розетковими блоками System+ створює широкі можливості для оснащення робочих місць. System+ є оптимальним рішенням для офісів й інших адміністративних будівель, де є необхідність в індивідуальних механізмах та функціях.

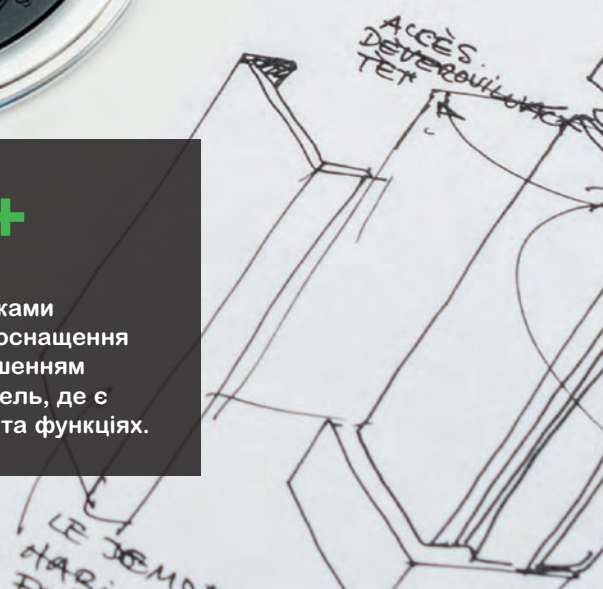

# Unica System+

Модульна серія Unica в поєднанні з розетковими блоками System+ створює широкі можливості для оснащення робочих місць. System+ є оптимальним рішенням для офісів й інших адміністративних будівель, де є необхідність в індивідуальних механізмах та функціях.

## Асортимент

Unica System+ доступна в декількох розмірах, що дозволяє встановлювати від 4 до 10 механізмів, а також у двох варіантах – із вертикальним та горизонтальним розміщенням механізмів. Залежно від способу встановлення наявні розеткові блоки для прихованого й відкритого монтажу.



## Палітра кольорів

Усі розеткові блоки Unica System+ постачають у трьох кольорових варіантах – білий, алюміній і антрацит.



Білий      Антрацит      Алюміній

Вертикальне  
розміщення  
механізмів

Горизонтальне  
розміщення  
механізмів

Відкритий монтаж

Прихований монтаж



# Unica System+ для відкритого монтажу

## Горизонтальне встановлення

### Сумісність із монтажними коробками

Розеткові блоки можуть бути розміщені поверх встановленої монтажної коробки, яку використовують для підведення кабелів до боксу зі стіни замість підведення їх через настінний кабель-канал

### Швидкий монтаж

Unica System+ постачають з уже встановленими, але не закрученими до кінця гвинтами, що економить час у процесі монтажу

### Захист

Змінні перегородки забезпечують розділення кабелів живлення та передачі даних для більшої безпеки. Також перегородки можна використовувати як із горизонтальними, так і з вертикальними кабель-каналами

### Гнучкий монтаж

Попередньо накреслені отвори для введення кабелю дозволяють обійтися без використання спеціального інструменту

### Зручність регулювання

Конструкція монтажних отворів дозволяє переміщення боксу в обох напрямках для вирівнювання положення по вертикалі і горизонталі

### Подвійна орієнтація

Гвинтові стійки можна використовувати для горизонтальної фіксації рамок

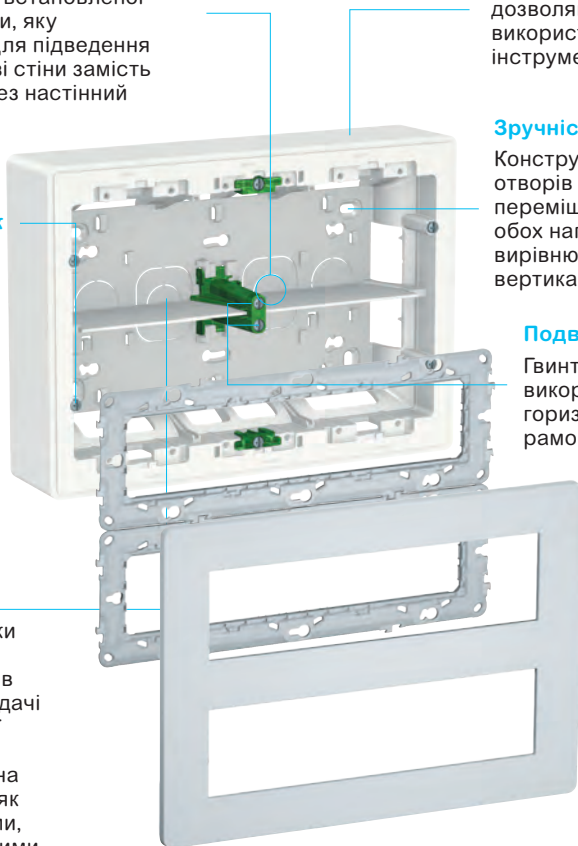

### Адаптер для встановлення модульного обладнання

Для встановлення модульного обладнання, наприклад Acti9, в системі є спеціальний адаптер, який дозволяє встановити до 2 модулів Ш=18 мм

# Unica System+ для відкритого монтажу

## Вертикальне встановлення

### Захист

Перегородки, які можна знімати, забезпечують розділення кабелів живлення та передачі даних для більшої безпеки. Перегородки також можна використовувати як з горизонтальними, так і з вертикальними кабель-каналами

### Для швидкого монтажу

Unica System+ постачають з уже встановленими, але не закрученими до кінця гвинтами, що економить час у процесі монтажу

### Зручне кріплення

Супорт встановлюють у бокс без використання інструмента

### Просте натискання

Невеликі защіпки на супортах забезпечують легкий монтаж та демонтаж супорта

### Гнучкий монтаж

Попередньо накреслені отвори для введення кабелю дозволяють обійтися без використання спеціального інструменту. Гвинтову стійку можна встановити вертикально та горизонтально, що розширює можливості для встановлення

### Зручність регулювання

Конструкція кріпильних отворів дозволяє переміщення боксу в обох напрямках для вирівнювання положення по вертикалі і горизонталі

### Сумісність із монтажними коробками

Розеткові блоки можуть бути розміщені зверху на встановленій монтажній коробці, яку використовують для підведення кабелів до боксу зі стіни замість підведення кабелів через настінний кабель-канал

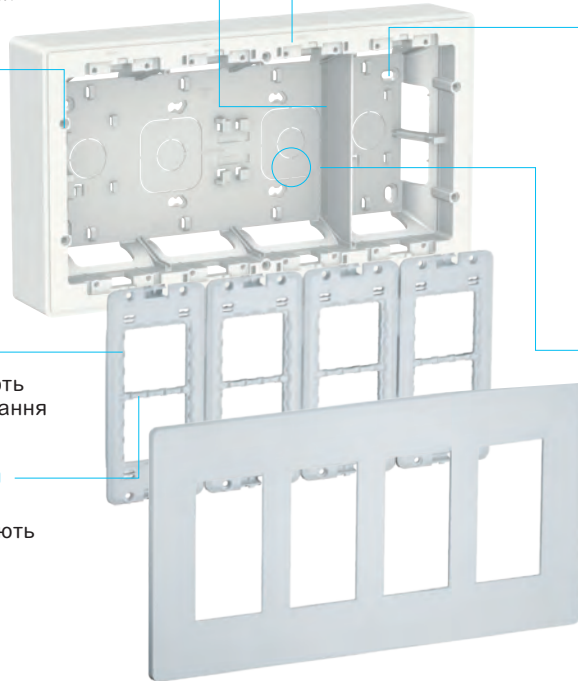

# Unica System+ для прихованого монтажу

## Горизонтальне встановлення

### Додаткова безпека

Вмонтовані перегородки надійно розділяють силові кабелі та кабелі зі слабким струмом

### Простір для телекомунікаційних кабелів

Глибина коробки 50 мм, що важливо для монтажу кабелів категорії 6 і 6A

### Закручені гвинти

Повністю вкручені гвинти для захисту від потрапляння пилу й інших матеріалів в отвори

### Подвійна орієнтація

Гвинтові стійки забезпечують фіксацію рамок у горизонтальному положенні

### Отвори для труб

діаметром 20 і 25 мм

### Легке свердління

Широкі отвори, які дозволяють точно виконати розмічування місць свердління на стіні

### Широка й тонка рамка

Широка рамка чудово приховує краї та нерівності отвору в стіні, навіть якщо він має більший розмір, ніж необхідно для монтажу коробки

### Підвищена жорсткість

Більш жорсткі коробки забезпечують легшу вертикальну чи горизонтальну фіксацію рамок

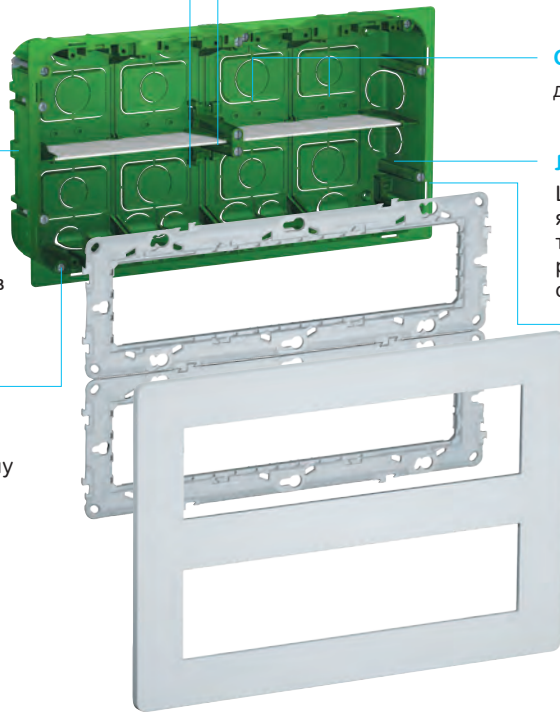



# Unica System+ для прихованого монтажу

## Вертикальне встановлення

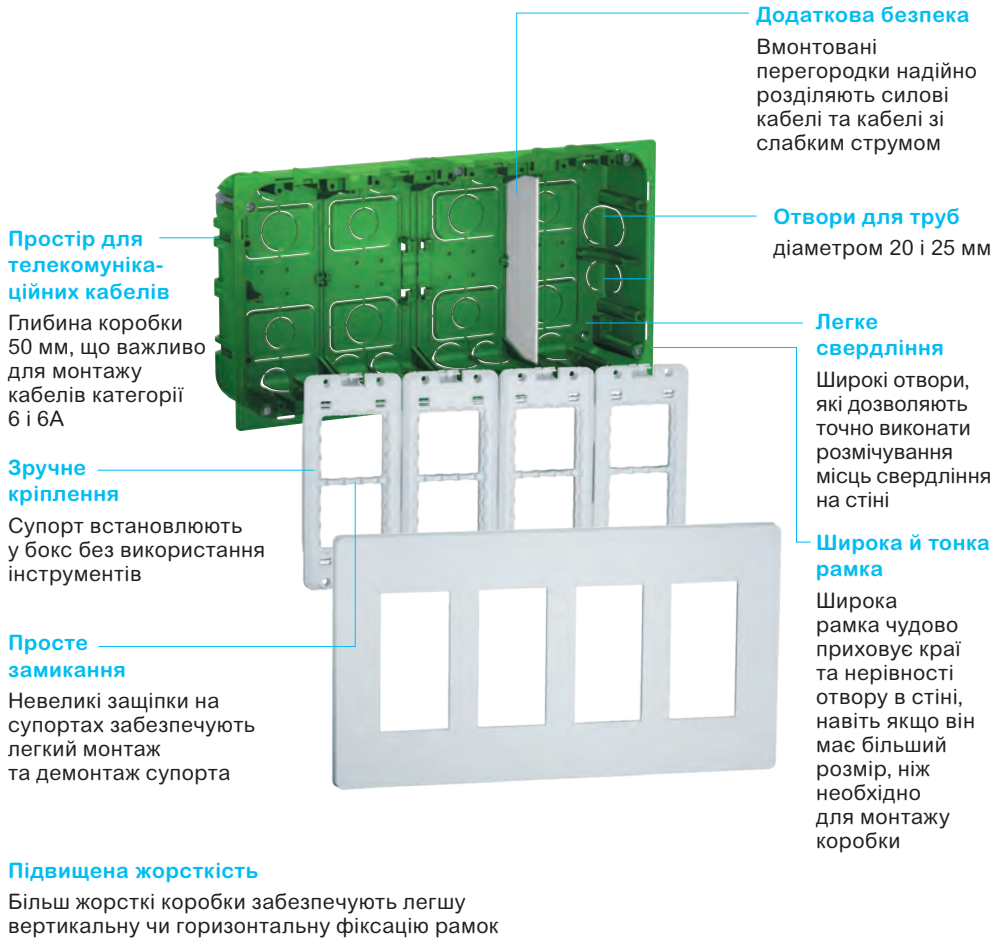

# Unica System+

## Вертикальні блоки відкритого встановлення

	2 колони x 4 модулі	3 колони x 4 модулі	4 колони x 4 модулі
			
<input type="checkbox"/> білий	NU122418	NU123418	NU124418
<input type="checkbox"/> алюміній	NU122430	NU123430	NU124430
<input type="checkbox"/> антрацит	NU122454	NU123454	NU124454
<b>Характеристики</b>			
● Супорт входить у комплект			

## Горизонтальні блоки відкритого встановлення

	2 ряди x 8 модулів	2 ряди x 10 модулів
		
<input type="checkbox"/> білий	NU121820	NU121020
<b>Характеристики</b>		
● Супорт входить у комплект		
● Антибактеріальні		

## Вертикальні блоки прихованого встановлення

	2 колони x 4 модулі	3 колони x 4 модулі	4 колони x 4 модулі
			
<input type="checkbox"/> білий	NU172418	NU173418	NU174418
<input type="checkbox"/> алюміній	NU172430	NU173430	NU174430
<input type="checkbox"/> антрацит	NU172454	NU173454	NU174454
<b>Характеристики</b>			
● Супорт входить у комплект			

## Горизонтальні блоки прихованого встановлення

	2 ряди x 8 модулів	2 ряди x 10 модулів
		
<input type="checkbox"/> білий	NU171820	NU171020
<b>Характеристики</b>		
● Супорт входить у комплект		
● Антибактеріальні		

## Акcesуари

### Адаптер для монтажу модульних приладів

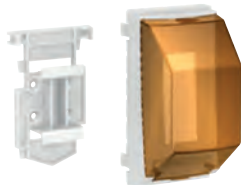

NU9800

#### Характеристики

- Для встановлення до двох модулів Ш = 18 мм

# Unica System+

## Підлогові лючки

### Підлогові лючки

Тип	Колір	Матеріал	Розміри A/B/C (мм)		К-ть в упаковці	Референс
-----	-------	----------	-----------------------	---	--------------------	----------

#### Пластикові підлогові лючки

Підлогові лючки призначені для встановлення електроустановчих виробів Unica New. В комплекті з лючками поставляються супорти та кришки супортів для розеток Unica New, а також затискачі для кабелю. Підходять для встановлення в бетонну стяжку. В кришці лючка передбачено місце під підлогове покриття товщиною 6 мм. Супорти можуть бути встановлені в одному з трьох положень по глибині. Ступінь захисту IP20. (1 модуль = 45 x 45 мм)



розмір M - 4 модулі	сірий	пластик	70/200/200		1	INS52120
розмір L - 6 модулів	сірий	пластик	70/200/275		1	INS52122
розмір L - 8 модулів	сірий	пластик	70/200/275		1	INS52124
розмір XL - 12 модулів	сірий	пластик	70/224/345		1	INS52126

#### Металеві підлогові лючки

Підлогові лючки призначені для встановлення електроустановчих виробів Unica New. В комплекті з лючками поставляються супорти та кришки для розеток Unica New, а також затискачі для кабелю. Підходять для встановлення в бетонну стяжку. В кришці лючка передбачено місце під підлогове покриття товщиною 15 мм. Супорти можуть бути встановлені в одному з трьох положень по глибині. Ступінь захисту IP20. (1 модуль = 45 x 45 мм)



розмір M - 4 модулі	сірий	метал	82/200/200		1	INS52121
розмір L - 6 модулів	сірий	метал	82/200/275		1	INS52123
розмір L - 8 модулів	сірий	метал	82/200/275		1	INS52125
розмір XL - 12 модулів	сірий	метал	82/224/345		1	INS52127

## Unica System+

## Акcesуари до підлогових лючоків

## Акcesуари до підлогових лючоків

Тип	Колір	Матеріал	Розміри А/В/С (мм)		К-ть в упаковці	Референс
-----	-------	----------	-----------------------	---	--------------------	----------

## Супорти для Unica New

Супорт для електроустановчих виробів Unica New. Супорт постачається разом з затискачем для кабелю та має вбудований замок для його фіксації в лючку. Супорти розміром 2 модулі призначені для лючоків М та L, на 4 модулі - L, на 3 модулі - XL. (1 модуль = 45 x 45 мм)



2 модулі	білий	PC	45/65/150		5	INS52150
4 модулі	білий	PC	45/65/230		5	INS52151
3 модулі	білий	PC	45/65/180		5	INS52152

## Кришки супортів

Кришки використовуються разом із супортами для досягнення ступеню захисту IP20. Кришка на 2 модулі призначена для лючоків М та L, на 4 модулі - L, на 3 модулі - XL.



2 модулі	зелений	PC	23/65/125		10	INS52153
4 модулі	зелений	PC	23/65/205		10	INS52154
3 модулі	зелений	PC	23/65/157		10	INS52155

## Вставка в кришку лючка, лінолеум

Вставка встановлюється в верхню частину лючка і має самоклеїку підложку для кріплення. При використанні вставки з металевим лючком, необхідно підкласти твердий листовий матеріал товщиною 9 мм.



для лючка розміру М	антрацит	лінолеум	6/124/165		1	INS52156
для лючка розміру L	антрацит	лінолеум	6/124/242		1	INS52158
для лючка розміру XL	антрацит	лінолеум	6/147/314		1	INS52160

### Акcesуари до підлогових лючків

Тип	Колір	Матеріал	Розміри A/B/C (мм)	 К-ть в упаковці	Референс
-----	-------	----------	-----------------------	--	----------

#### Вставка в кришку лючка, нержавіюча сталь

Вставка встановлюється в верхню частину лючка і має самоклеїку підложку для кріплення. При використанні вставки з металевим лючком, необхідно підкласти твердий листовий матеріал товщиною 9 мм.



для лючка розміру M	-	нержавіюча сталь	6/124/165	1	INS52157
для лючка розміру L	-	нержавіюча сталь	6/124/242	1	INS52159
для лючка розміру XL	-	нержавіюча сталь	6/147/314	1	INS52161

#### Кабельні виводи

Кабельні виводи встановлюються в кришку лючка.



для лючка розміру M-L	антрацит	гума	10/32/95	2	INS52162
для лючка розміру XL	антрацит	гума	10/32/125	2	INS52163

#### Металеві монтажні коробки для лючків

Металева монтажна коробка Unica System + призначена для встановлення підлогового лючка в бетонну стяжку товщиною мінімум 100 мм. Монтажна коробка може регулюватися по висоті +25 мм. Підлоговий лючок в монтажній коробці може регулюватися на ~2.5 градуси. Бічні стінки коробки (з 4 сторін) мають вибивні отвори для адапторів під гофротрубу Ø 20 - 50 мм.

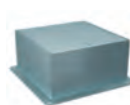

для лючка розміру M	сірий	метал	100/228/228	1	INS52001
------------------------	-------	-------	-------------	---	----------



для лючка розміру L	сірий	метал	100/304/228	1	INS52002
------------------------	-------	-------	-------------	---	----------

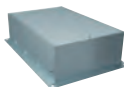

для лючка розміру XL	сірий	метал	100/376/252	1	INS52003
-------------------------	-------	-------	-------------	---	----------

#### Адаптери для гофротруби





Адаптер для гофротруби діаметром 25, 32, 40 або 50 мм. Адаптер встановлюється в отвори металеві монтажні коробки та призначений для з'єднання гофротруб різного діаметру.



адаптер 1 x 25, 32, 40 або 50 мм	жовтий	PP	58/58/32	10	ISM50371
-------------------------------------	--------	----	----------	----	----------

## Unica System+

## Розеточні блоки

Тип	Колір	Матеріал	Розміри A/B/C (мм)		К-ть в упаковці	Референс
<b>Розеточні блоки</b>						
Розеточний блок встановлюється в стільницю, в отвір Ø 60 мм. Розетка 2К+3 зі шторками: напруга 250 В, струм 16 А, максимальна потужність 3680 Вт. USB-зарядка: вихідна напруга 5 В, макс. струм 3,1 А. Розеточні блоки мають вбудований двометровий кабель з вилкою для підключення. Фіксуються в стільниці за допомогою різьбового кільця зеленого кольору.						
	блок з однією розеткою (2К+3)	білий	PC	Ø 84/63	1	<b>INS44000</b>
		антрацит	PC	Ø 84/63	1	<b>INS44001</b>
	блок з однією розеткою (2К+3) та 1 USB-зарядкою 3,1 А (тип А)	білий	PC	Ø 84/63	1	<b>INS44004</b>
		антрацит	PC	Ø 84/63	1	<b>INS44005</b>
	блок з двома USB-зарядками 3,1 А (тип А+С)	білий	PC	Ø 84/63	1	<b>INS44008</b>
		антрацит	PC	Ø 84/63	1	<b>INS44009</b>

## Захисна кришка для розеточного блоку



Захисна кришка призначена для захисту розеточного блоку від пилу та вологи. Після встановлення кришки, розеточний блок матиме ступінь захисту IP42.

кришка	прозорий	PC	Ø 84/7	1	<b>INS44031</b>
--------	----------	----	--------	---	-----------------

## Бездротова зарядка стандарту Qi



Бездротова зарядка встановлюється в стільницю, в отвір Ø 60 мм. Призначена для зарядки пристроїв, які підтримують бездротову зарядку стандарту Qi. Вхідна напруга 5 В, струм 2 А. Вихідна напруга 5 В. Постачається з USB кабелем (2 м) для підключення до USB порту 3.0 або телефонній зарядці. Ступінь захисту IP44. Має спеціальне покриття, яке перешкоджає ковзанню пристрою, що заряджається.

бездротова зарядка	антрацит	PC	Ø 84/63	1	<b>INS44010</b>
--------------------	----------	----	---------	---	-----------------

## Коронка



Коронка призначена для свердління отвору Ø 60 мм для встановлення розеточного блоку в стільницю.

корона Ø 60 мм	чорний	сталь	Ø 60/114	1	<b>INS44030</b>
----------------	--------	-------	----------	---	-----------------

## Акcesуари до розеточних блоків

Тип	Колір	Матеріал	Розміри А/В/С (мм)	 К-ть в упаковці	Референс
-----	-------	----------	-----------------------	--	----------

### Підлоговий фідер



Підлоговий фідер призначений для захисту кабелю, який прокладається по підлозі. Розтягується до 1 м. При необхідності можна з'єднати декілька фідерів між собою. Кріплення використовується для монтажу фідера під стільницею.



фідер	чорний	пластик	24/90/700	1	<b>INS61200</b>
	металік	пластик	24/90/700	1	<b>INS61201</b>
кріплення для фідера	чорний	пластик	15/55/25	1	<b>INS61202</b>

### Капронові кабельні рукава



Кабельний рукав призначений для організації декількох кабелів. Рукав сам згортається в трубку, надійно охоплюючи кабельний пучок. При необхідності можна зменшити довжину. Постачається частинами по 2 м.

Ø 15 мм	чорний	синтетичне волокно	Ø 15/2000	1	<b>INS61203</b>
Ø 30 мм	чорний	синтетичне волокно	Ø 30/2000	1	<b>INS61205</b>
Ø 40 мм	чорний	синтетичне волокно	Ø 40/2000	1	<b>INS61207</b>
Ø 40 мм	білий	синтетичне волокно	Ø 40/2000	1	<b>INS61208</b>

### Кабельні громети









Призначений для прокладання кабелю через стільницю. Встановлюється в отвір Ø 60 мм або Ø 80 мм. Громети в кольорі металік мають в зоні проходження кабелю щітку, яка обмежує потрапляння пилу.





Ø 80 мм	білий	пластик	Ø 94/25	2	<b>INS61211</b>
	чорний	пластик	Ø 94/25	2	<b>INS61212</b>
Ø 60 мм	білий	пластик	Ø 71/24	2	<b>INS61214</b>
	чорний	пластик	Ø 71/24	2	<b>INS61215</b>
Ø 60 мм	металік	алюміній	Ø 67/15	1	<b>INS61213</b>

# Unica Extend

## Подовжувачі Unica Extend

	3 розетки	3 розетки + 2xUSB	5 розеток
<b>Білого кольору</b>			
			
Кабель 1,5 м	<b>ST9431W</b>	<b>ST943U1W</b>	<b>ST9451W</b>
Кабель 3 м	<b>ST9433W</b>	<b>ST943U3W</b>	<b>ST9453W</b>
Кабель 5 м	<b>ST9435W</b>	-	<b>ST9455W</b>
<b>Чорного кольору</b>			
			
Кабель 1,5 м	<b>ST9431B</b>	<b>ST943U1B</b>	<b>ST9451B</b>
Кабель 3 м	<b>ST9433B</b>	<b>ST943U3B</b>	<b>ST9453B</b>
<b>Характеристики</b>			
<ul style="list-style-type: none"> <li>● Кабель із 3 жилами перетину 1,5 мм<sup>2</sup></li> <li>● Максимальна потужність 3680 Вт</li> <li>● Із заземленням і захисними шторками</li> <li>● Зручне підключення вилок (орієнтація розеток під 45°)</li> <li>● Кнопка увімкнення з індикацією</li> <li>● Ергономічна лита вилка</li> <li>● Подвійна USB-зарядка 2,4 А</li> <li>● Отвори для кріплення</li> </ul>			

## Подовжувачі Unica Extend

	5 розеток + 2xUSB	5 розеток+ 2xUSB, верхня накладка алюміній
<b>Білого кольору</b>		
		
Кабель 1,5 м	<b>ST945U1W</b>	<b>ST945U1WA</b>
Кабель 3 м	<b>ST945U3W</b>	-
Кабель 5 м	-	-
<b>Чорного кольору</b>		
		
Кабель 1,5 м	<b>ST945U1B</b>	<b>ST945U1BA</b>
Кабель 3 м	<b>ST945U3B</b>	-
<b>Характеристики</b>		
<ul style="list-style-type: none"> <li>● Кабель із 3 жилами перетину 1,5 мм<sup>2</sup></li> <li>● Максимальна потужність 3680 Вт</li> <li>● Із заземленням і захисними шторками</li> <li>● Зручне підключення вилок (орієнтація розеток під 45°)</li> <li>● Кнопка увімкнення з індикацією</li> <li>● Ергономічна лита вилка</li> <li>● Подвійна USB-зарядка 2,4 А</li> <li>● Отвори для кріплення</li> </ul>		





# Merten

## Океанічний пластик

Океанічний пластик перероджується, відкриваючи шлях до дивовижних та сміливих інновацій. Приготуйтеся дивуватися! Нова лінійка пропонує приголомшливий крок вперед з точки зору естетики. Океанічний пластик створений для того, щоб прикрасити будь-який інтер'єр.

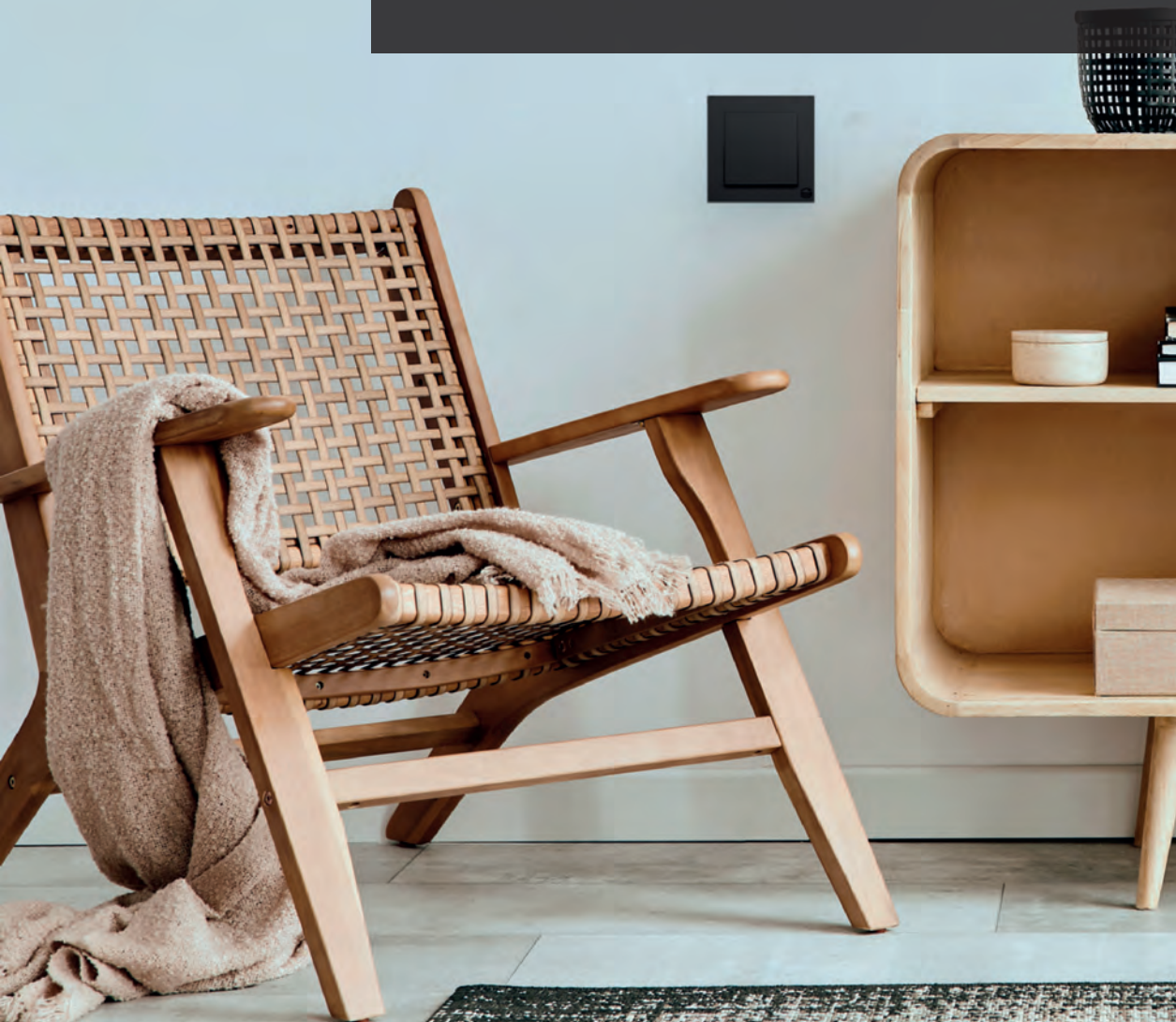



### Розетки 16 A 2P+E

	Референс	Матеріал
<b>безвинтові клеми</b>		
без шторок	MEG2301-0403	океанічний пластик
зі шторками	MEG2300-0403	океанічний пластик
з кришкою без шторок	MEG2311-0403	переробний термопластик
з кришкою зі шторками	MEG2310-0403	переробний термопластик
зі шторками та USB A+C	MEG2367-0403	переробний термопластик

### Рамки M-Pure

	Референс	Матеріал
1-постова	MEG4010-3603	океанічний пластик
2-постова	MEG4020-3603	океанічний пластик
3-постова	MEG4030-3603	океанічний пластик
4-постова	MEG4040-3603	переробний термопластик
5-постова	MEG4050-3603	переробний термопластик

### Накладки

	Референс	Матеріал
для одноклавішного вимикача	MEG3300-0403	океанічний пластик
для двоклавішного вимикача	MEG3400-0403	океанічний пластик
для вимикача жалюзі	MEG3855-0403	океанічний пластик
для одноклавішного вимикача з підсвіткою	MEG3320-0403	переробний термопластик
для одноклавішного вимикача з символом «Дзвінок»	MEG3305-0403	океанічний пластик
для терморегулятора з сенсорним дисплеєм	MEG5775-0403	переробний термопластик
для терморегулятора з вимикачем	MEG5760-0403	переробний термопластик
для кімнатного терморегулятора	MEG5762-0403	переробний термопластик
для димера з поворотною ручкою	MEG5250-0403	переробний термопластик
для USB розетки	MEG4367-0403	переробний термопластик
для карткового вимикача з полем для маркування	MEG3854-0403	переробний термопластик
заглушка	MEG4075-0403	переробний термопластик
для виводу кабелю	MEG4071-0403	переробний термопластик
для розетки UAE з 1 виходом	MEG4521-0403	переробний термопластик
для розетки UAE з 2 виходами	MEG4522-0403	переробний термопластик
для розетки TAE/Audio/USB	MEG4250-0403	переробний термопластик
для антенних розеток	MEG4123-0403	океанічний пластик



## Renova

Вишуканих естетів, які прагнуть сучасного, але нестаріючого дизайну, зацікавлять ностальгічні естетичні форми. Підкреслена великою кількістю сучасних функцій, Renova поєднує всі вимоги класичної архітектури.

# Renova

## Краса поза часом

Вишуканих естетів, які прагнуть сучасного, але нестаріючого дизайну, зацікавлять ностальгічні естетичні форми. Підкреслена великою кількістю сучасних функцій, Renova поєднує всі вимоги класичної архітектури.



## Функціональність та продуманість

Спростіть своє життя, використовуючи розумні та практичні функції, що надають додаткову цінність дизайну Renova. Різні механізми та унікальна система рамок для комбінованого монтажу створюють набір необхідних пристроїв для підключення.



Мала  
глибина  
механізму



Конічні  
ввідні  
отвори



Збільшені  
затискачі  
безвинтових  
клем



Легке  
встановлення  
пружини в  
вимикач



Отвори на  
лицьовій  
стороні  
механізму для  
контрольного  
тестування



Легке  
встановлення  
підсвітки



Конічні  
ввідні  
отвори



Збільшені  
затискачі  
безвинтових  
клем

# Renova

## Механізми

### Вимикачі

#### Вимикачі



Вимикачі 16 А для прихованого монтажу в монтажній коробці с/с 60 або накладного в коробці для поверхневого монтажу 22 мм. Безгвинтові клеми підключення. Перемикачі мають дві нейтральні додаткові клеми, окрім двоклавішного перемикача (сх. 6+6). Поставляється з монтажними лапками. Без рамки.

Одноклавішний двополюсний вимикач	Білий Чорний	<b>WDE011006</b> <b>WDE011206</b>
-----------------------------------	-----------------	--------------------------------------



Двоклавішний вимикач	Білий Чорний	<b>WDE011016</b> <b>WDE011216</b>
----------------------	-----------------	--------------------------------------



Одноклавішний прохідний перемикач	Білий Чорний	<b>WDE011021</b> <b>WDE011221</b>
-----------------------------------	-----------------	--------------------------------------



Двоклавішний прохідний перемикач	Білий Чорний	<b>WDE011026</b> <b>WDE011226</b>
----------------------------------	-----------------	--------------------------------------



Одноклавішний перехресний перемикач	Білий Чорний	<b>WDE011031</b> <b>WDE011231</b>
-------------------------------------	-----------------	--------------------------------------

### Вимикачі кнопкові

#### Кнопкові вимикачі



Кнопкові вимикачі 16 А для прихованого монтажу в монтажній коробці с/с 60 або накладного в коробці для поверхневого монтажу 22 мм. Безгвинтові клеми підключення. Поставляється з монтажними лапками. Без рамки.

Одноклавішний двополюсний вимикач	Білий Чорний	<b>WDE011002</b> <b>WDE011202</b>
-----------------------------------	-----------------	--------------------------------------



Вимикач для жалюзі	Білий Чорний	<b>WDE011054</b> <b>WDE011254</b>
--------------------	-----------------	--------------------------------------

### Кнопкові вимикачі

#### Паралельні кнопкові вимикачі



Паралельні кнопкові вимикачі, 1А з червоною кнопкою. Для прихованого монтажу в коробці с/с 60 мм або накладного монтажу в коробці 35 мм. Безгвинтові клеми підключення. Включає лампу Е10. Гвинтове кріплення центральної накладки. Поставляється з монтажними лапками. Без рамки

Однополюсна червона кнопка і лампа	Білий Чорний	<b>WDE011048</b> <b>WDE011248</b>
------------------------------------	-----------------	--------------------------------------

### Низьковольтні кнопкові вимикачі



Низьковольтний кнопковий вимикач з червоним світлодіодом. 4 кнопки з функцією імпульсу. Окреме коло лампи. Гвинтові клеми підключення. 400 мА, 12 - 24 В зм. стр. або 12 - 30 В пост. стр. Без рамки.

Чотирьохполюсний кнопковий вимикач	Білий Чорний	<b>WDE011072</b> <b>WDE011272</b>
------------------------------------	-----------------	--------------------------------------

# Renova

## Механізми

### Світлові індикатори

#### Світлові індикатори



Світловий індикатор, 1 А з червоною лінзою. Для вбудованого монтажу в коробці с/с 60 мм або накладного монтажу в коробці 35 мм. Безгвинтові клеми підключення. Включає лампу Е10. Гвинтове кріплення центральної накладки. Поставляється з монтажними лапками. Без рамки.

Світловий індикатор з червоною лінзою	Білий Чорний	<b>WDE011080</b> <b>WDE011280</b>
---------------------------------------	-----------------	--------------------------------------

### Заглушки

#### Заглушки

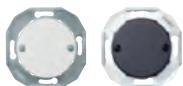

Без рамки.

Заглушка	Білий Чорний	<b>WDE011090</b> <b>WDE011290</b>
----------	-----------------	--------------------------------------

### Розетки

#### Одинарні розетки

Розетка 16 А для комбінованого монтажу. Зі шторками. Безгвинтові або гвинтові клеми підключення. Для вбудованого монтажу в коробці с/с 60 мм або накладного монтажу в накладних коробках 35 мм. Без рамки.



Розетка з заземленням, безгвинтова та з монтажними лапками	Білий Чорний	<b>WDE011103</b> <b>WDE011303</b>
--	-----------------	--------------------------------------



Розетка з заземленням, гвинтова та без монтажних лапок	Білий Чорний	<b>WDE011105</b> <b>WDE011305</b>
--	-----------------	--------------------------------------

### Розетки

#### Подвійні розетки



Подвійна розетка 16 А, гвинтові клеми. Зі шторками. Для вбудованого монтажу в коробці с/с 60 мм або накладного монтажу в накладних коробках 25 мм. Без рамки.

Розетка без заземлення з монтажними лапками	Білий Чорний	<b>WDE011121</b> <b>WDE011321</b>
---	-----------------	--------------------------------------



Розетка з заземленням з монтажними лапками	Білий Чорний	<b>WDE011122</b> <b>WDE011322</b>
--	-----------------	--------------------------------------



Розетка з заземленням з монтажними лапками, два кола живлення	Білий Чорний	<b>WDE011126</b> <b>WDE011326</b>
---	-----------------	--------------------------------------

## Renova

## Механізми та коробки

## Коробки

## Коробки для накладного монтажу



Накладні коробки для одиночних пристроїв і для подвійних розеток. Отвори кріплення для монтажу над монтажною коробкою с/с 60 мм. Вибивні отвори знизу. Без рамки

Одномісна, глибина 22 мм

Білий  
Чорний

**WDE011150**  
**WDE011350**



Одномісна, глибина 35 мм

Білий  
Чорний

**WDE011151**  
**WDE011351**



Овальна коробка для подвійної розетки, глибина 25 мм

Білий  
Чорний

**WDE011152**  
**WDE011352**

## Коробки

## Розподільчі коробки



Розподільчі коробки для накладного монтажу Ø83 мм. Без клем або з клемми на 5 отворів.

Без клем

Білий  
Чорний

**WDE011160**  
**WDE011360**



3 клемми

Білий  
Чорний

**WDE011161**  
**WDE011361**

## Рамки

## 1-постова



Однопостова рамка Renova.

Білий  
Чорний

**WDE011400**  
**WDE011420**



## Рамки

### Комбіновані рамки



Комбіновані рамки Renova.

Білий  
Чорний

WDE011402  
WDE011422

### Середні комбіновані рамки



Середні комбіновані рамки Renova.

Білий  
Чорний

WDE011403  
WDE011423

### Рамки для подвійних розеток



Подвійні рамки Renova.

Білий  
Чорний

WDE011404  
WDE011424

### Рамки зі скла

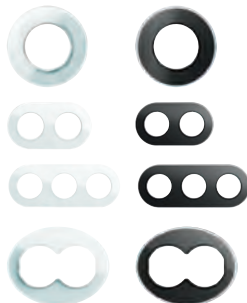

Рамки від 1 до 3 постів та для подвійних розеток. Матеріал: скло.

1-постові

Білий  
Чорний

WDE011406  
WDE011426

2-постові

Білий  
Чорний

WDE011407  
WDE011427

3-постові

Білий  
Чорний

WDE011408  
WDE011428

для подвійних розеток

Білий  
Чорний

WDE011409  
WDE011429

### Захист шпалер



Захист шпалер для встановлення навколо одного механізму Renova, Ø116 мм.

Захист шпалер

Білий  
Чорний

WDE011500  
WDE011503

### Захист шпалер для встановлення навколо подвійної комбінації механізмів Renova, Ø116 мм.



Захист шпалер для подвійних механізмів

Білий  
Чорний  
Прозорий

WDE011501  
WDE011504  
WDE011507

### Захист шпалер для багатопостового монтажу механізмів Renova, Ø116 мм



Захист шпалер для комбінованого встановлення механізмів

Білий  
Чорний

WDE011502  
WDE011505

# Renova

## Механізми

### Потенціометри

#### Потенціометр HF-units 1-10В



Потенціометр 1-10 В. Поворотний потенціометр для регулювання високочастотним баластом. 1-полюсний, номінальне навантаження 400 ВА при 1,7 А. Гвинтові клеми. Без рамки.

Потенціометр 1-10 В	Білий	<b>WDE011603</b>
	Чорний	<b>WDE011610</b>

### Регулятори швидкості

#### Регулятори швидкості



Регулятор швидкості 20-400 ВА. 1-полюсний регулятор для регулювання швидкості 1-го асинхронного привода. Гвинтові клеми. Без рамки.

Регулятор швидкості 400 ВА	Білий	<b>WDE011604</b>
	Чорний	<b>WDE011611</b>

### Таймери

#### Двополюсні таймери



Електронний двополюсний таймер 10 А. Регулюється між 15, 30 хв. і 1, 2, 4, або 8 годинами затримки. Потребує нейтрального проводу. Гвинтове кріплення. Без рамки.

Таймер двополюсний	Білий	<b>WDE011614</b>
	Чорний	<b>WDE011618</b>

### Датчики руху

#### Датчики руху

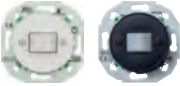

Датчик руху 180°, максимальне навантаження 500-2300 Вт/ВА в залежності від типу навантаження. Для резистивних (R), ємнісних (C) або індуктивних (L) навантажень, таких як електронні трансформатори (C), феромагнітні трансформатори (L). Потребує нейтрального проводу. Гвинтове з'єднання. Кут виявлення 180°. Регульований час 1 с - 20 хв та інтенсивність освітлення 5-1000 люкс. Висота монтажу 1 - 1,5 м над підлогою. Без рамки

Датчик PIR 2300 ВА	Білий	<b>WDE011617</b>
	Чорний	<b>WDE011621</b>

### Термостати

#### Термостати



Електронний термостат двополюсний 16 А з гвинтовими клемами. Діапазон температур від +5 °С до +50 °С. Без рамки.

Кімнатний термостат 16 А	Білий	<b>WDE011622</b>
	Чорний	<b>WDE011624</b>



Термостат для підлоги 16 А	Білий	<b>WDE011623</b>
	Чорний	<b>WDE011625</b>

### Центральні накладки

#### Центральні пластини RJ45 для модулів Actassi



Центральна пластина для однієї або двох модулів Actassi. Без рамки.

Центральна пластина 1 x розетки Actassi RJ45	Білий	<b>WDE011700</b>
	Чорний	<b>WDE011702</b>



Центральна пластина 2 x розетки Actassi RJ45	Білий	<b>WDE011701</b>
	Чорний	<b>WDE011703</b>

# Нотатки

A series of 20 horizontal dotted lines for taking notes.

# Prima



Серія для зовнішнього монтажу, що відрізняється елегантною простотою зовнішнього вигляду. Розетки і вимикачі виконані з матеріалу високої якості і відповідають вимогам електробезпеки. Електроустановчі вироби Prima органічно вписуються в інтер'єр замського будинку. Доступні кольори: білий і слонова кістка.



# Prima

Серія електроустановчих виробів зі ступенем захиту IP20 для зовнішнього монтажу. Серія Prima виготовляється в Польщі на заводі Elda-Eltra.

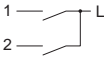
## Вимикачі IP20 - 10 A - 250 В

	Одноклавішний вимикач	Двоклавішний вимикач	Вимикач кнопковий з символом дзвінок
			



### гвинтові клеми

			
білий	WDE001010	WDE001050	WDE001015
бежевий	WDE001110	WDE001150	-

## Розетки IP20 - 16 А - 250 В

	Одинарні с заземленням	Одинарні без заземлення	Подвійні с заземленням	Подвійні без заземлення
--	------------------------	-------------------------	------------------------	-------------------------

### гвинтові клеми

				
білий	WDE001080	WDE001000	WDE001048	WDE001040
бежевий	WDE001180	WDE001100	WDE001148	WDE001140



## Cedar Plus

Пиловолоγοзахищена серія з класом захисту IP44 призначена для установки в нежитлових приміщеннях: нежитлові зони в адміністративних і комерційних будівлях, житловому будівництві, промисловості.



# Cedar Plus

Вироби серії Cedar Plus представляють собою оптимальне рішення для встановлення в приміщеннях з підвищеною вологістю та запиленістю.



## Вимикачі IP44 - 16 А - 250 В

	Одноклавішний вимикач	Двоклавішний вимикач
--	-----------------------	----------------------

### Гвинтові клеми

		
білий	WDE000510	WDE000550
бежевий	WDE000610	WDE000650
	Одноклавішний перемикач	Одноклавішний перемикач з підсв.

### Гвинтові клеми

		
білий	WDE000560	WDE000514
бежевий	WDE000660	WDE000614

## Вимикачі кнопкові IP44 - 16 А - 250 В

	Одноклавішний перемикач
--	-------------------------

### Гвинтові клеми

	
білий	WDE000511

## Розетки IP44 - 16 А - 250 В

	Одинарні с заземленням	Подвійні без заземлення	Блок розетка + одноклавішний вимикач
--	------------------------	-------------------------	--------------------------------------

### Гвинтові клеми

			
білий	WDE000543	WDE000525	WDE000500
бежевий	WDE000643	WDE000625	WDE000600



## Mureva Styl

Нове покоління електроустановчих виробів, призначені для зовнішнього та прихованого монтажу з підвищеним класом захистом від вологи та пилу IP55. Кольорова гама представлена в двох варіантах: білий та чорний.



# Mureva Styl

## Міцна та надійна конструкція

Вдосконалена конструкція корпусу Mureva Styl забезпечує надійний захист від механічних впливів та гарантує її безвідмовну експлуатацію у вологих умовах та агресивних середовищах.



Серія нового покоління Mureva Styl	Виріб у зборі	Комбіновані вироби, що постачаються у вигляді окремих модулів
	<p>■ Чорний</p> <p>□ Білий</p>	<p>IP55 для накладного або прихованого монтажу</p>

### Переваги серії Mureva Styl:

1. Надійний захист від вологи та пилу IP55 для накладного або прихованого монтажу.
2. Посилений захист корпусу від механічних пошкоджень IK08.
3. Інноваційний підхід до інсталяції: інтуїтивний та швидкий монтаж.
4. Стильний та ергономічний зовнішній вигляд, виконаний у двох кольорах: білий та чорний.
5. Комплексна система захисту від вологи «під ключ»: від розподільчого щита до монтажної коробки.



# Mureva Styl

## Механізми для накладного та прихованого монтажу

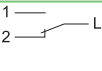
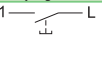
### Вимикачі

	Одноклавішні					Двоклавішні	
							
	перемикач	перехресний перемикач	двополюсний вимикач	кнопковий вимикач	кнопковий вимикач з полем для маркування	перемикач	кнопковий вимикач
							
білий	MUR39723	MUR39023	MUR39033	MUR39027	MUR39129	MUR39022	-
чорний	MUR37021	MUR35020	MUR35034	MUR35027	MUR34029	MUR35019	MUR35326
Характеристики	10 AX 250 В безгвинтові IP55 <sup>(1)</sup> - IK08	10 AX	16 AX	10 А	10 А	10 AX 250 В безгвинтові IP55 <sup>(1)</sup> - IK08	10 А 250 В безгвинтові IP55 <sup>(1)</sup> - IK08

### 3 підсвіткою

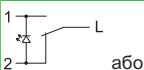
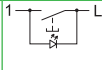
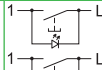
			
	перемикач	кнопковий вимикач	двоклавішний кнопку вимикач
			
білий	MUR39024	MUR39127	MUR35228
чорний	MUR35025	MUR35127	
Характеристики	10 А 250 В безгвинтові клеми синя LED підсвітка, 0.15 мА - 250 В підсвітка або індикація IP55 <sup>(1)</sup> - IK08	підсвітка	





### Ретранслятор WiFi



	
білий	MUR39070
чорний	MUR35070
Характеристики	IP55 - IK07

(1) при встановленні в коробку або рамку

# Mureva Styl

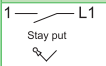
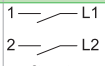
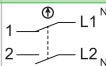
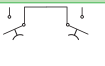
## Механізми для накладного та прихованого монтажу

Спеціалізовані механізми керування					
	<b>Вимикач з ключем</b>		<b>Аварійний вимикач</b>		<b>Вимикач жалюзі</b>
					
	<b>2 позиції</b>	<b>3 позиції</b>	<b>з ключем</b>	<b>поворотний</b>	<b>кнопковий</b>
					
чорний	<b>MUR35062</b>	<b>MUR35061</b>	<b>MUR35052</b>	<b>MUR35053</b>	<b>MUR35042</b>
Характеристики	гвинтові клеми		гвинтові клеми		безгвинтові
	вимикачі з ключем та аварійний - з вимикачами 3А				10 А - 250 V AC
	IP55 <sup>(1)</sup> - IK08				

Сигнальний пристрій		Розетки	
			
	<b>з червоним склом для ламп розжарювання та LED E14</b>		<b>Німецький стандарт</b>
чорний	<b>MUR34526</b>	білий	<b>MUR39134</b>
Характеристики	постачається без лампи див. наступну сторінку "Лампи"	антрацит	<b>MUR36134</b>
	гвинтові клеми	Характеристики	безгвинтові
	5 Вт максимум		250 В - 50 Гц
	IP55 <sup>(1)</sup> - IK08		IP55 <sup>(1)</sup> - IK08

<sup>(1)</sup> при встановленні в коробку або рамку

## Mureva Styl

### Акcesуари для накладного та прихованого монтажу

#### Вивід кабелю

	
білий	<b>MUR37933</b>
чорний	<b>MUR37931</b>
Характеристики	IP55 - IK08 для одного кабелю 3 x 2,5 мм <sup>2</sup>



#### 10 комплектів по 2 сальника для ущільнення отворів

	
чорний	<b>MUR34206</b>



#### Лампи

		
	розжарювання	LED
	<b>MUR34555</b>	<b>MUR34556</b>
Характеристики	для сигнального пристрою MUR34526	

#### Пружина для трансформації вимикача в кнопку

	
	
	пружина <b>S520299</b>
Характеристики	10 шт, поставляється разом з інструментом для встановлення

#### Комплект кабельних ввідів, 10 шт

		
	для 3 кабелів	для 1 труби
білий	<b>MUR39007</b>	<b>MUR39008</b>
чорний	<b>MUR35007</b>	<b>MUR35008</b>
Характеристики	IP55 - IK08	Ø труби: мін 6 мм, макс. 20 мм

#### LED підсвітка

		
	LED-модуль підсвітки, синій, 0.15 мА 250 В, з проводом	LED-модуль підсвітки, синій, 0.15 мА 250 В
	<b>S520291</b>	<b>S520292</b>
Характеристики	для вимикачів та розеток для RL та спеціальних навантажень	тільки для вимикачів

#### Кришка боксу з дверцятами

	
	для механізмів Unica New
білий	<b>MUR39110</b>
чорний	<b>MUR35110</b>
Характеристики	IP55 <sup>(1)</sup> - IK06

(1) при встановленні в коробку або рамку

## Mureva Styl

### Бокси та рамки для накладного та прихованого монтажу

Бокси для накладного монтажу				
				
	1-постовий	2-постовий, горизонтальний	2-постовий, вертикальний	3-постовий, горизонтальний
білий	MUR39911	MUR39914	MUR39912	MUR39913
чорний	MUR37911	MUR37914	MUR37912	MUR37713
Характеристики	IP55 <sup>(2)</sup> - IK08			







Рамки для прихованого монтажу					
					
	1-постова	1-постова з лампками	2-постова, горизонтальна	2-постова, вертикальна	3-постова, горизонтальна
білий	MUR39107	MUR39108	MUR39101	MUR39151	MUR39109
чорний	MUR34107	MUR34108	MUR34101	MUR34151	MUR34109
Характеристики	IP55 <sup>(2)</sup> (на рівних та гладких стінах).				

(2) разом з кришками

## Mureva Styl

Вироби у зборі для накладного монтажу

## Вимикачі

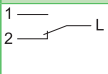
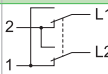
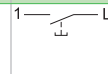
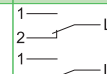
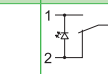
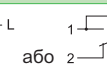
	Одноклавішний			Двоклавішні	3 підсвіткою	
						
	перемикач	перехресний вимикач	кнопковий вимикач	перемикач	перемикач	кнопковий вимикач
						
білий	MUR39021	-	MUR39026	-	-	-
чорний	MUR35021	MUR35023	MUR35026	MUR35022	MUR35024	MUR35028
Хар-ки	10 А	10 А	10 А	10 А	10 А	10 А
	250 В					
	безвинтові клеми					
					синя LED підсвітка, 0.15 мА 250 В	
					підсвітка або індикація	підсвітка
	IP55 - IK08					

## Вимикач з витримкою часу

	
білий	MUR39067
чорний	MUR35067
Хар-ки	250 В
	до 14 хв. - інтервал регулювання; 2 хв. гвинтові клеми
	комутаційна здатність: 10 А
	IP55 - IK08

## Розетка + перемикач

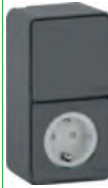
	Німецький стандарт
	
	10 А з заземленням та шторками
чорний	MUR36024
Хар-ки	безвинтові клеми вимикач: 10 А, 250 В
	IP55 - IK08

Розетки для заряджання електромобілів **Незабаром!**

	Німецький стандарт	
		
	прихований монтаж	накладний монтаж
білий	MUR39013	MUR39012
чорний	MUR36013	MUR36012
Хар-ки	16 А	
	250 В	
	посилені контакти з заземленням та шторками	
	IP55 - IK08	

## Розетки

	Одинарні	Подвійні	Потрійні
			
	16 А з заземленням та шторками	16 А з заземленням та шторками	16 А з заземленням та шторками
білий	MUR39034	MUR39035	-
чорний	MUR36034	MUR36029	MUR36038
Хар-ки		заводське підключення механізмів	
	IP55 - IK08		

# Нотатки

A series of horizontal dotted lines for taking notes.



## Монтажні коробки та аксесуари

**Multifix Air:** повністю герметичні монтажні коробки для порожнинних стін, які можна використовувати у більшості середовищ для всіх типів будівель. Великий внутрішній об'єм коробки. Глибокі підрозетники забезпечують місце більш комфортного монтажу виробів.



# Монтажні коробки Multifix Air

Герметичні коробки для широкого застосування

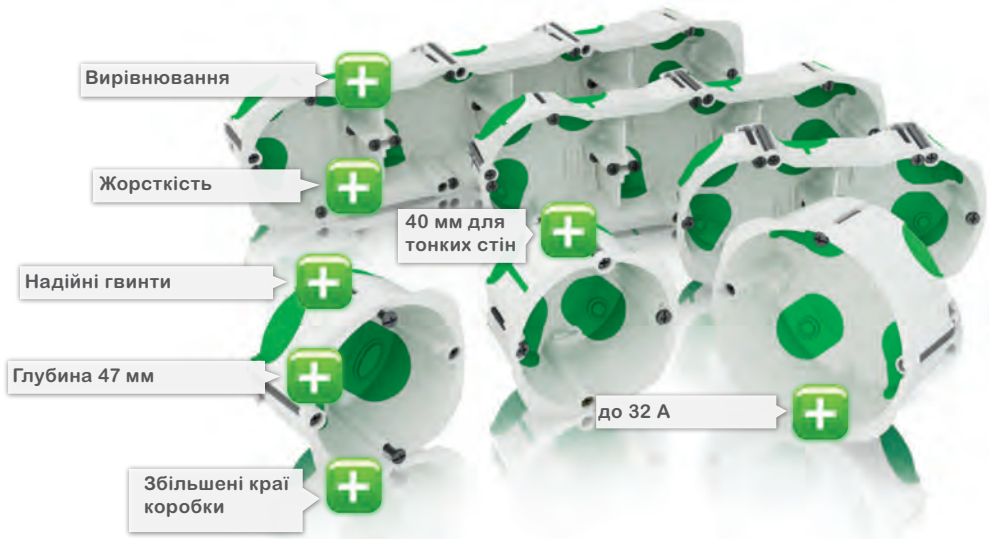

**47** мм глибиною

Збільшена глибина  
коробки

Заглушки для гнучких труб та проводів

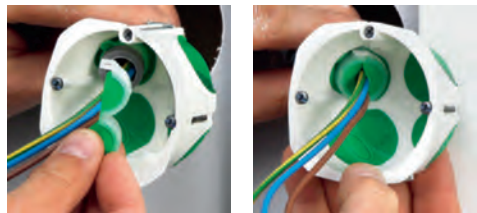



Гнучкість та надійність кріплення



Направляючий гвинт для спрощення встановлення

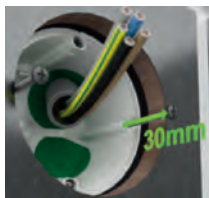

Для всіх типів стін, проводів та рамок



Вибивні отвори для труб - інструменти не потрібні



Конструктивні елементи, що запобігають прокручуванню коробки



Гвинти, що швидко вкручуються









Міцні та вогнестійкі коробки (850°C)

# Multifix Air

## Монтажні коробки

### Герметичні монтажні коробки

Тип	Колір	Розміри А/В/С (мм)		Референс
<b>1-постова</b>				
1-постові монтажні коробки 67x40 та 67x47, монтажний отвір 71 мм. Герметичні. Для встановлення в пустотілі стіни. Матеріал: PP/PE.				
	67x40 мм	білий	71/39/71	IMT35001
	67x47 мм	білий	71/47/71	IMT35032
<b>2-постова</b>				
2-постові монтажні коробки 67x40, монтажний отвір 71 мм. Airtight. Герметичні. Для встановлення в пустотілі стіни. Матеріал: PP/PE.				
	67x40 мм	білий	71/39/142	IMT35000
<b>3-постова</b>				
3-постові монтажні коробки 67x40, монтажний отвір 71 мм. Airtight. Герметичні. Для встановлення в пустотілі стіни. Матеріал: PP/PE.				
	67x40 мм	білий	71/39/215	IMT35031
<b>4-постова</b>				
4-постові монтажні коробки 67x47, монтажний отвір 71 мм. Airtight. Герметичні. Для встановлення в пустотілі стіни. Матеріал: PP/PE.				
	67x47 мм	білий	71/47/286	IMT35033

### Заглушки

<b>заглушки для гофротруб</b>				
Заклушки для гофротруб діаметром Ø16 мм та Ø20 мм. Матеріал: PP + SEBS.				
	для Ø16 мм	зелений	19/21/9	IMT35036
	для Ø20 мм	зелений	23/25/9	IMT35037

### Акcesуари

<b>лінійка для розмітки</b>				
Лінійка для розмітки з водяним рівнем. Для отворів Ø71 мм. Матеріал: PS.				
	Лінійка для розмітки	зелений	61/19/300	IMT35043

# Mureva Box

## Розподільчі коробки



### Серія вологозахисених розподільчих коробок від IP55 до IP65

Mureva Box включає в себе розподільчі коробки для накладного монтажу. Призначені для встановлення в приміщенні або на вулиці.



### Розподільчі коробки IP55



Тип	Колір	Розміри вн. (мм)	Розміри зовн. (мм)	Реферес
<b>круглі коробки</b>				
Розподільча коробка для накладного монтажу з гермовводами, заглушками для гвинтів та кришкою. Ступінь захисту IP55, ударозахист IK07, вогнестійкість 650°C. Матеріал: ABS (корпус), PP (кришка), SBS (гермовводи)				
4 вводи Ø20	сірий	Ø60x40	Ø72x50	ENN05121
<b>квадратні коробки</b>				
Розподільча коробка для накладного монтажу з гермовводами, заглушками для гвинтів та кришкою. Ступінь захисту IP55, ударозахист IK07, вогнестійкість 650°C. Матеріал: ABS (корпус), PP (кришка), SBS (гермовводи)				
7 вводів Ø20	сірий	65x45x65	88x51x88	ENN05142
7 вводів Ø20	сірий	80x45x80	98x51x98	ENN05124
Розподільча коробка для накладного монтажу з гермовводами, заглушками для гвинтів та кришкою. Ступінь захисту IP55, ударозахист IK07, вогнестійкість 650°C. Матеріал: PP (корпус, кришка), SBS (гермовводи)				
7 вводів Ø25	сірий	105x55x105	125x61x125	ENN05125

### Розподільчі коробки IP65



#### квадратні коробки з гвинтовими клемми

Розподільча коробка з кришкою, що прикручується, та гвинтовими клемними блоками. IP65. Матеріал: ABS.

гвинтові клемми 5 отв. 10 вводів Ø14	білий	79x79x30	87x39x87	IMT34077
---	-------	----------	----------	----------

# Mureva Box

## Акcesуари до розподільчих коробок

### Акcesуари до розподільчих коробок



Тип	Колір	Діаметр (мм)	Реферес
<b>ущільнювачі вводу</b>			
Ущільнювачі вводу підходять для отворів без різьби. Для швидкого монтажу за допомогою або мембранного входу EVA (легкий доступ до клапана), тобто прямого вводу жорстких кабелів 4-14 мм <sup>2</sup> , або ступінчастого вводу, видаливши сходинку бажаного діаметру для кабелів або трубопроводів від 20 до 32 і 40 мм <sup>2</sup> . Матеріал: SBS.			
Ø20 мм, кабелі/труби до 20 мм <sup>2</sup>	сірий RAL 7035	13/Ø28	<b>ISM71071</b>
Ø25 мм, кабелі/труби до 25 мм <sup>2</sup>	сірий RAL 7035	15/Ø33	<b>ISM71072</b>
Ø32 мм, кабелі/труби до 32 мм <sup>2</sup>	сірий RAL 7035	17/Ø42	<b>ISM71073</b>

# Thorsman

Вимірювальні прилади Thorsman призначені для вимірювання електричних параметрів струму та розраховані на різну напругу. Новий асортимент вимірювальних приладів серії Thorsman включає: аналоговий та цифровий мультиметри, тестер напруги, вимірювальні кліщі, гігрометр та ін.



# Інструменти та аксесуари



Серія Thorsman включає в себе подовжувачі на катушці, ліхтарі, вимірювальні пристрої, стяжки, кріплення для кабелів та труб... і робить процес монтажу простішим, ефективнішим і комфортнішим.

## Переваги

- Безпечна робота
- Гнучкість та зручність
- Спрощення роботи



## Thorsman

### LED прожектори та портативні ліхтарі Mobiya



#### Переваги

- Ергономічний дизайн: легко транспортувати та переносити
- Мультифункціональне встановлення: на землі або підвішування
- Компактний для зберігання
- Зручна система намотування кабелю на корпус
- Може використовувати в важких умовах середовища, у приміщенні або на вулиці
- Ефективна LED технологія: 100 лм/Вт
- Довгий термін служби: 50,000 год
- Не нагрівається

#### Опис

LED прожектор Thorsman був розроблений, як просте та економічно ефективне рішення, яке підходить для будь-якого робочого місця або для тимчасового освітлення. Прожектор оснащений новітніми LED технологіями, що забезпечують кращу енергоефективність, вищу якість світла та довший термін служби.

#### Застосування

Завдяки високому ступеню захисту прожектор Thorsman можна встановлювати за будь-яких погодних умов, як у приміщенні, так і на вулиці. Підходить для будь-якого професійного чи побутового використання, наприклад для кемпінгу, вечірок на природі тощо.

#### Технічні характеристики

- Кут освітлення: 110°
- Індекс передачі кольору (CRI): 80
- Термін служби: 50,000 годин
- Робоча температура: -30°C до +45°C.

	Тип	Колірна температура	Потужність	Світловий потік	Кабель	IP	Вага	Референс
	Thorsman WL 20 W	4000 K	20 Вт	2,000 Лм	3 м H05RN-F 3G1.0	IP65	850 г	IMT47225

### Портативні ліхтарі Mobiya

	Тип	Номін. напруга живлення	Вбудований інтерфейс	Світловий потік	Ємність та тип акумулятора	IP	Вага	Референс
	Mobiya Front	5 В пост. стр.	USB, 5 В пост. стр.	60 Лм	0,5 А·год на 3,7 В, літєво-полімерний	IP54	96 г	AEP-LF01-S1000
	Mobiya Lite	5 В пост. стр.	USB, 5 В пост. стр.	110 лм	1,6 А·год на 3,2 В, літєва	IP54	482 г	AEP-LL01-S1000
	Mobiya Original	5 В - 24 В пост. стр.	USB, 5 В пост. стр.	280 лм 200 лм 100 лм 20 лм	3,4 А·год на 3,2 В, LiFePO4	IP65	1 кг	AEP-LR01-S2000



# Thorsman

## Ліхтарі



Потужний кишеньковий ліхтар



Налобний ліхтар. Руки вільні для роботи



USB зарядка



Кріплення для кишені



Потужний



Налаштування положення ліхтаря



Пронесіть руку перед сенсором ліхтаря: він вклучиться або вклучиться



Потужний магніт



Практичне кріплення



Потужний



### Переваги

- Багатофункціональний ліхтар: можна використовувати в різних режимах
- Регульований: світло можна регулювати під різними кутами
- Компактний у зберіганні
- Може працювати в важкому середовищі в приміщенні та на вулиці (IMT47239)
- Детектор руху для енергозбереження (IMT47239)
- Гнучкий ремінь із зручним кріпленням на голові: підходить також для використання в шоломах
- Потужний магніт для кріплення до металевих поверхонь (IMT47238)
- Ефективна LED технологія
- Тривалий час роботи (до 8 годин)
- Не нагрівається

### Технічні характеристики

- Літієва батарея 3.7 В:
  - IMT47238: 1500 мАгод
  - IMT47239: 1600 мАгод
- Робоча температура: -10°C до +40°C.
- Час заряджання:
  - IMT47238: 3 год
  - IMT47239: 4 год
- Час роботи:
  - IMT47238: 8 год/4 год
  - IMT47239: 5 год/3 год.



	Тип	Колірна температура	Потужність	Світловий потік	Кабель	IP	Вага	Референс
	Кишеньковий ліхтар	6000-7000 К	3 Вт	280 Лм	1 м USB кабель	IP20	175 г	IMT47238
	Налобний ліхтар	6000-7000 К	3 Вт	250 Лм	1 м USB кабель	IP54	155 г	IMT47239

## Thorsman

### Подовжувачі на катушці





#### Подовжувачі на катушці

Подовжувачі на катушці Thorsman можна використовувати в будь-якому місці та в будь-який момент. Це надійне рішення для всіх ваших потреб вдома або на об'єкті.



#### Переваги

- Ергономічний дизайн для зручного перенесення та намотування
- Фіксований барабан для запобігання сплутування проводів
- Світлодіодний індикатор для швидкої та легкої індикації та інформування користувача, якщо живлення увімкнено.
- Тримач штепсельної вилки, щоб запобігти розмотуванню або заземлення кабелю, тримаючи штекер закріпленим на катушці
- Високоєфективний кабель HO7 RNF

	Кабель	Довжина кабелю (м)	IP	IK	Тип вилки/розетки	Референс
	HO5 VVF 3G1.5	15	20	-	шuko	IMT33137
	HO5 VVF 3G1.5	20	20	-	шuko	IMT33140
	HO7 RNF 3G1.5	25	44	08	шuko	IMT33147
	HO7 RNF 3G1.5	40	44	08	шuko	IMT33158

# Thorsman

## Вимірювальні пристрої



### Переваги

- Індикація розрядженого акумулятора
- Висока точність вимірювання
- Режим підсвічування та утримання результату

### Цифровий мультиметр категорія III 600 В

#### Опис

- Цифровий мультиметр, оснащений екраном з підсвічуванням та функцією збереження даних
- Діапазон напруги постійного струму: 0.2/2/20/200/600 В
- Діапазон напруги змінного струму: 200/600 В
- Постійний струм: 0.2 мА/2 мА/20 мА/200 мА/10 А
- Опір: 200 Ω/2 кΩ/20 кΩ/200 кΩ/2 МΩ
- Безперервність: так, менше 100 Ω
- Тест батарей: так, 1.5 В (AA, AAA і кнопковий елемент) та 9 В
- Електрична ізоляція: MEK 61010 Cat III 600 В
- Запобіжник 250 мА та швидкий запобіжник 10 А
- Живлення: акумулятор 9 В
- Вага: прибіл. 290 г (з акумулятором).

Тип	Розмір мм (HxWxT)	Референс
Цифровий мультиметр	150x90x40	ІМТ23222



### Переваги

- Індикація розрядженого акумулятора
- Безконтактне визначення напруги змінного струму. Виявлення проводу під напругою змінного струму. Режим підсвічування та утримання результату

### Цифровий мультиметр категорія III 300 В

#### Опис

- Цифровий мультиметр, оснащений екраном з підсвічуванням та функцією збереження даних
- Діапазон напруги постійного струму: 0.2/2/20/200/300 В
- Діапазон напруги змінного струму: 0.2/2/20/200/300 В
- Постійни/змінний струм: 20 мА/200 мА/10 А
- Опір: 200 Ω/2 кΩ/20 кΩ/200 кΩ/2 МΩ/20 МΩ
- Безперервність: так, менше 100 Ω
- Температура: 0...1000°C
- Тест батарей: так, 1.5 В (AA, AAA і кнопковий елемент) 9 В та 12 В
- Електрична ізоляція: MEK 61010 Cat III, 300 В
- Запобіжник 250 мА та швидкий запобіжник 10 А
- Живлення: акумулятор 9 В
- Вага: прибіл. 290 г (з акумулятором).

Тип	Розмір мм (HxWxT)	Референс
Цифровий мультиметр	165x85x39	ІМТ23202



# Thorsman

## Вимірювальні пристрої



### 4 в 1 цифровий детектор

#### Опис

- Глибинне виявлення
- Режим виявлення «дерево»: дерев'яна шпилька 30×30 мм на глибині 14 мм
- Режим виявлення «метал»: залізна труба Ø 20 мм на глибині 25 мм
- Режим змінного струму: 50 мм для 90...250 В при 50...60 Гц
- Живлення: акумулятор 9 В (6F22)
- Вага: прибл. 213 г (з акумулятор)
- Завжди калібруйте перед кожним використанням.



### Переваги

- LCD і звуковий сигнал інформує про місце кабелю
- 2-метрова мірна стрічка всередині
- Слайдер для олівця, отвір для олівця
- Знак попередження: коли виявляється край об'єкта, знак з'являється як індикатор
- Прожектор і газ: натисніть, коли виявлено об'єкт, з'являється прожектор і позначка в позиції канавки
- Кнопка «Позначити»: натисніть цю кнопку, щоб позначити точки на поверхні стіни

Тип	Розмір мм (НхВхТ)	Референс
-----	-------------------	----------

4 в 1 цифровий детектор



### Багатофункціональний індикатор кабелю

#### Опис

- Передавач - це компактний ручний прилад, який використовується електриками для виявлення та відстеження електричних кіл у стіні. Дуже корисно, коли потрібно відремонтувати старе електричне коло.
- Необхідно використовувати, коли електричні кола відключені
- Виявляє:
  - електричні кола без напруги
  - тонкі ергономічні приймачі
  - телефонні лінії
  - коаксіальні кабелі
- Два затискачі-крокодили
- Автомобільні дроти постійного струму
- Напруга: 1.5 В (LR41/SR41) x4 (R)
- Напруга: 1.5 В (AAA) x2 (T)
- Вага: прибл. 220 г (з акумулятором).



### Переваги

- Багатофункціональний пристрій, що складається з передавача та дистанційного приймача
- Подає звуковий сигнал
- Відстеження

Тип	Розмір мм (НхВхТ)	Референс
-----	-------------------	----------

Багатофункціональний індикатор кабелю



# Thorsman

## Вимірювальні пристрої



### Інфрачервоний термометр

#### Опис

- Ручний цифровий інфрачервоний термометр для вимірювання температури поверхні
- Цифровий РК-дисплей з підсвічуванням
- Лазерна указка
- Температурний діапазон:  $-20...520^{\circ}\text{C}$  ( $-4...968^{\circ}\text{F}$ )
- Живлення: акумулятор 9 В
- Вага: прибл. 150 г (без акумулятора).

#### Застосування

- Різноманітність застосування безконтактного термометра, зокрема:
  - автомобіль
  - барбекю
  - радіаторні електроустановки
  - кабелі.



### Переваги

- Інфрачервоне лазерне вимірювання
- РК-дисплей для зчитування
- У комплекті шнурок для рук і батарейки

Тип	Розмір мм (HxWxT)	Референс
Інфрачервоний термометр з рідкокристалічним дисплеєм	180x85x50	ІМТ23207



# Thorsman

## Вимірювальні пристрої



### Гігрометр

#### Опис

- Може вимірювати рівень вологості та температуру навколишнього середовища. Завердіть зонди в дерево, стіну або в матеріал, де треба зробити вимірювання
- LED індикація.
- Цифровий РК-дисплей з підсвічуванням
- Діапазон для дерева: 6...60 %
- Діапазон для будівельного матеріалу: 0.2...2.9 %
- Температура навколишнього середовища: 0...40°C (32...99°F)
- Живлення: акумулятор 1.5 В, LR44 або еквівалент, 4 шт
- Вага: прибл. 41 г (з акумулятором).

#### Застосування

- Його можна використовувати для вимірювання рівня вологості пиломатеріалів (також картону, паперу) і твердих матеріалів (гіпсу, бетону та розчину). Він відразу відображає рівень вологості матеріалу. Крім того, він може вимірювати температуру навколишнього середовища.



### Переваги

- Компактний розмір, портативний
- Швидка робота
- Точність
- Легке керування одним дотиком
- Одиниці вимірювання °C/°F
- 2-контактний сталевий зонд
- Індикація низького заряду батареї
- Функція автоматичного відключення

Тип	Розмір мм (HxWxT)	Референс
-----	----------------------	----------

Гігрометр	85x45x16	IMT23208
-----------	----------	----------



# Thorsman

## Вимірювальні пристрої



### Ручка індикатор напруги

#### Опис

- Компактний пристрій для перевірки напруги як зі звуковою, так і з візуальною (яскравий LED сигнал) індикацією наявності напруги в колі
- Діапазон напруги змінного струму: 5...1000 В
- Частота: 50...400 Гц
- Електрична ізоляція: Cat IV, 1000 В
- Функція підсвічування - можна використовувати як ліхтарик
- Регульована чутливість виявлення
- Живлення: акумулятор 1.5 V AAA, 2 шт
- Вага: прибіл. 50 г (з акумулятором).



### Переваги

- Звукове та візуальне підтвердження
- Ергономічний зручний дизайн
- Функція ліхтарика
- Індикація низького заряду батареї

Тип	Розмір мм (HxWxT)	Референс
-----	-------------------	----------

Ручка індикатор напруги	152x32x28	IMT23109
-------------------------	-----------	----------



### Компактний цифровий мультиметр

#### Опис

- Цифровий мультиметр забезпечує фіксацію основних електричних показників вимірювання.
- Діапазон напруги постійного струму: 2/20/200/300 В
- Діапазон напруги змінного струму: 2/20/200/300 В
- Постійний струм: 200 mA
- Опір: 2 kΩ/20 kΩ/200 kΩ/2 MΩ
- Безперервність: так, менше 50 Ω
- Тест батареї: немає
- Електрична ізоляція: Cat III, 300 В
- Запобіжник 250 mA
- Живлення: акумулятор 12 В (входить у комплект)
- Вага: прибіл. 110 г (з акумулятором).



### Переваги

- Індикатор низького заряду батареї
- Інтегральні тестові дроти
- Ергономічний дизайн

Тип	Розмір мм (HxWxT)	Референс
-----	-------------------	----------

Компактний цифровий мультиметр	120x75x18	IMT23212
--------------------------------	-----------	----------



# Thorsman

## Вимірювальні пристрої



### Цифрові вимірювальні кліщі - категорія III - 600 В

#### Опис

- Компактний 3½ розрядний цифровий вимірювач, призначений для вимірювання постійного струму та змінної напруги, змінного струму та опору
- Діапазон напруги постійного струму: 0.2/2/20/200/600 В
- Діапазон напруги змінного струму 2/20/200/600 В
- Змінний струм: 2/20/200/600 А
- Опір: 200 Ω/2 kΩ/20 kΩ/200 kΩ/2 МΩ/20 МΩ
- Безперервність: так, менше 30 Ω
- Перевірка діодів: прибл. 1.5В
- Електрична ізоляція: МЕК 61010 Cat III, 600 В
- Живлення: кнопкові батарейки 3 В, 2 шт
- Вага: прибл. 160 г (з акумуляторами).

#### Застосування

- Для комерційних, промислових і житлових несправностей. Моніторинг панелі живлення, розподільчої коробки та акумуляторної батареї, тестування двигунів змінного/постійного струму, електричне тестування нелінійних навантажень тощо



#### Переваги

- Компактний і простий у використанні
- Функція утримання даних
- Звукова індикація
- Індикатор низького заряду батареї
- Висока точність вимірювання

Тип	Розмір мм (HxWxT)	Референс
-----	-------------------	----------

Цифрові вимірювальні кліщі	190x76x36	ІМТ23214
----------------------------	-----------	----------





# Thorsman

## Аксессуары для крепления. Изоляционные стрипы



### Изоляционные стрипы

#### Описание

- Доступны в различных цветах
- Выготовлено из огнезащитного самозатухающего ПВХ в соответствии с BS EN 60454
- Рабочая температура: 0°C до +80°C
- Электрический пробой: 5000 В.

### + Преимущества

Випробувано та схвалено за такими стандартами:

- EN60454-3-1/1:1998, EN60454-1:1994, EN60454-2:1995
- REACH Директива 1907/2006/ EU compliant SVHC's < 0.1% and RoHS Directive 2011/65EU

Референс	Розмір	Колір
2420100	19 мм x 20 м	червоний
2420101	19 мм x 20 м	жовтий
2420102	19 мм x 20 м	синій
2420103	19 мм x 20 м	чорний
2420104	19 мм x 20 м	білий
2420105	19 мм x 20 м	жовтий/зелений
2420106	19 мм x 20 м	зелений
2420108	19 мм x 20 м	сірий



### Аксессуары для крепления

Тип	Колір	К-ть в упаковці	Розміри (мм)	Референс
Самоклейка основа для крепления кабельных хомутов. Основа двух размеров, один для макс. ширина хомута 3,6 мм, а другой для макс. ширина хомута 4,8 мм. Обидві самоклейкі основи виготовлені на основі високоякісної форми 3М. Матеріал: PA6.6				
для хомута макс. 3.6 мм	білий	100	19/19/5.8	IMT46450
для хомута макс. 4.8 мм	білий	100	28/28/6.4	IMT46451



### Аксессуары для крепления

Тип	Колір	К-ть в упаковці	Референс
Дюбель для хомута до 7.6 мм	чорний	100	IMT46452

# Thorsman

## Кабельні хомути



### Кабельні хомути

#### Опис

- Кабельні хомути використовуються для широкого спектру застосувань, включаючи складання та фіксацію кабелів, каналів і трубок
- Матеріал PA6.6
- Доступні у білому та чорному кольорах
- Максимальна робоча температура від -40°C до +85°C
- Мінімальна температура монтажу -20°C.



#### Переваги

- Кабельні хомути самоблокуються. Не підлягають до повторного використання.
- Кабельні хомути мають гладкі заокруглені краї для зручного використання та безпечного встановлення.
- Зручна упаковка, що повторно закривається.
- Виготовлено та протестовано відповідно до EN62275, RoHS.

### Кабельні хомути (100 шт в упаковці)

Тип	Довжина (мм)	Колір	К-ть в упаковці	Референс
2.5 мм	100	білий	100	IMT46401
		чорний	100	IMT46402
	120	білий	100	IMT46403
		чорний	100	IMT46404
	160	білий	100	IMT46407
		чорний	100	IMT46408
200	білий	100	IMT46409	
	чорний	100	IMT46410	
3.6 мм	150	білий	100	IMT46405
		чорний	100	IMT46406
	200	білий	100	IMT46413
		чорний	100	IMT46414
300	білий	100	IMT46417	
	чорний	100	IMT46418	
4.8 мм	200	білий	100	IMT46411
		чорний	100	IMT46412
	250	білий	100	IMT46415
		чорний	100	IMT46416
	300	білий	100	IMT46419
		чорний	100	IMT46420
370	білий	100	IMT46422	
	чорний	100	IMT46423	
7.6 мм	300	чорний	100	IMT46421
	380	білий	100	IMT46424
			чорний	100
8.8 мм	550	білий	100	IMT46426
		чорний	100	IMT46427
	780	чорний	100	IMT46428

# Нотатки

.....

.....

.....

.....

.....

.....

.....

.....

.....

.....

.....

.....

.....

.....

.....

.....

.....

.....

.....

.....

.....

.....

.....

# Ultra

Кабельні канали Ultra ідеально підходять для організації робочих місць в сучасних комерційних будівлях. Плінтусна система, побудована на базі міні-каналу 74x21, є оптимальним рішенням для малих офісів. Міні-канали Ultra незамінні при прокладці сигнальних кабелів, а також відкритої прокладки кабелів в житлових приміщеннях.



# Ultra

## Кабельні канали



1. Супорт 1 поста  
2. Плаский кут

3. Супорт на 3 поста  
4. Внутрішній кут

5. Супорт на 2 поста  
6. Зовнішній кут

7. Т-подібне з'єднання



### Високий рівень безпеки

Кабельні канали мають ступінь захисту IP40 та IK07. Канал може бути відкритий тільки за допомогою інструментів.



### Простий монтаж

Усі аксесуари встановлюються за рахунок легкого «кліку» без інструментів та можуть бути встановлені після монтажу основи короба та електроустановчих виробів.



### Кути, що регулюються

Кути постачаються у зборі та роблять можливим монтаж каналу як під прямим кутом, так і під кутом відмінним від прямого.



### Захисна плівка

Захисна плівка з логотипом schneider Electric на коробі та кришках надійно захищає їх поверхню від пошкоджень та бруду. Легко знімається після завершення монтажу каналів.

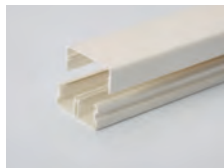

**П-подібна кришка**  
Міні-канали мають П-подібну кришку, яка надійно фіксується з основою каналу.



**Овальні отвори**  
Основа коробу має овальні отвори, що розташовані по всій довжині з кроком 23 см, що пришвидшує розмітку отворів на стіні та прискорює монтаж.



### Супорти під Unica New

Система включає в себе одно-, дво- та трьохпостові супорти для встановлення розеток Unica New. Також є універсальний супорт для встановлення електроустановчих виробів с/с 60 мм



**Електроустановчі вироби Unica New**  
Канали Ultra ідеально поєднуються по кольору з розетками та вимикачами Unica New

# Ultra

## Кабельні канали

### Міні-канали



Тип	Колір	Розміри А/В/С (мм)		Референс
<b>Односекційні міні-канали</b>				
Односекційні міні-канали мають овальні отвори через кожні 23 см на задній стінці під кріплення до стіни. Підходять для силових і низьковольтних кабелів. Постачаються довжиною по 2 м. Матеріал: ПВХ.				
32x17	білий RAL 9010	32/17/2000		ЕТК32017

### Міні-канали з пласкою кришкою



#### Міні-канали (без перегородки)

Міні-канали мають овальні отвори через кожні 23 см на задній стінці під кріплення до стіни. Підходять для силових і низьковольтних кабелів. Постачаються довжиною по 2 м. Матеріал: ПВХ.

16x16	білий RAL 9010	16/16/2000		ЕТК16316
25x16	білий RAL 9010	25/16/2000		ЕТК25316
25x25	білий RAL 9010	25/25/2000		ЕТК25325
40x16	білий RAL 9010	40/16/2000		ЕТК40316
40x25	білий RAL 9010	40/25/2000		ЕТК40325

#### Міні-канали з самоклеючою основою

Міні-канали мають овальні отвори через кожні 23 см на задній стінці під кріплення до стіни. Постачаються з самоклеючою стрічкою для їх кріплення до поверхонь. Підходять для силових і низьковольтних кабелів. Постачаються довжиною по 2 м. Матеріал: ПВХ.



16x16	білий RAL 9010	16/16/2000		ЕТК16916
25x16	білий RAL 9010	25/16/2000		ЕТК25916
25x25	білий RAL 9010	25/25/2000		ЕТК25925

### Короби



#### Розподільчі короби

Короби з овальними отворами через кожні 23 см на задній стінці під кріплення до стіни. Підходять для силових і низьковольтних кабелів. Постачаються довжиною по 2 м. Матеріал: ПВХ.

40x40	білий RAL 9010	40/40/2000		ЕТК40340
60x25	білий RAL 9010	60/25/2000		ЕТК60325
60x40	білий RAL 9010	60/40/2000		ЕТК60340
60x60	білий RAL 9010	60/60/2000		ЕТК60360

### Міні-канали



Тип	Колір	Розміри А/В/С (мм)		Референс
<b>Заглушка</b>				
Призначена для закриття кінця міні-каналу. Матеріал: ABS пластик.				
40x16, 40x25, 40x40	білий RAL 9010	62/43/10		ЕТК40361
60x25, 60x40, 60x60	білий RAL 9010	63/65/10		ЕТК60361

## Підлогові канали



## Підлогові канали

Підлогові канали трьох- (50x12) або чотирьох секційні (77x19). Призначені для прокладання кабелю по підлозі. Постачається довжиною по 2 м. Матеріал: ПВХ.

50x12	сірий RAL 7023	12/50/2000	ETK50012
77x19	сірий RAL 7023	19/77/2000	ETK77019

## Односекційні кабельні канали



Тип	Колір	Розміри А/В/С (мм)	Референс
-----	-------	-----------------------	----------

## Односекційні кабельні канали

Односекційні кабельні канали з кришкою шириною 45 мм (80x50) або 75 мм (101x50). Задня стінка каналів має овальні отвори через кожні 23 см для кріплення до стіни. Підходять для силових і низьковольтних кабелів. Постачаються довжиною по 2 м з захисною плівкою (101x50) Матеріал: ПВХ.

80x50	білий RAL 9010	50/80/2000	ETK80550
101x50	білий RAL 9010	101/50/2000	ETK10150E

## Аксессуары до кабельних каналів



## Внутрішній кут

Внутрішній кут, регульований в межах:  $\pm 5^\circ$ . Матеріал: ABS пластик.

101x34/50	білий RAL 9010	110/106/106	ETK10120E
-----------	----------------	-------------	-----------



## Зовнішній кут

Зовнішній кут, регульований в межах:  $\pm 5^\circ$ . Матеріал: ABS пластик.

101x34/50	білий RAL 9010	110/98/102	ETK10130E
-----------	----------------	------------	-----------



## Плаский кут 90°

Плаский кут для з'єднання двох каналів під кутом 90°. Матеріал: ABS пластик.

101x34/50	білий RAL 9010	140/52/140	ETK10140E
-----------	----------------	------------	-----------



## Т-подібне з'єднання

Призначене для Т-подібного з'єднання міні-каналів під кутом 90°. Матеріал: ABS пластик.

101x34/50	білий RAL 9010	138/52/171	ETK10151E
-----------	----------------	------------	-----------



## Накладка на стик

Використовується для приховування місця з'єднання міні-каналів між собою. Матеріал: ABS пластик.

101x34/50	білий RAL 9010	104/52/32	ETK10170E
-----------	----------------	-----------	-----------



## Заглушка

Призначена для закриття кінця міні-каналу. Матеріал: ABS пластик.

101x34/50	білий RAL 9010	101/13/52	ETK100060E
-----------	----------------	-----------	------------

## Ultra

## Кабельні канали

## Акcesуари до кабельних каналів



Тип	Колір	Розміри А/В/С (мм)		Референс
<b>Перегородка</b>				
Перегородка призначення для розділення силових кабелів та низьковольтних. Встановлюється в канал. Постачається довжиною по 2 м. Матеріал: ПВХ.				
101x50 та 151x50	білий RAL 9010	43/15/2000		<b>ETK100092E</b>
<b>Накладка RJ45</b>				
Накладки з кришкою і місцем під маркування. Можна встановити лише в отвір 75 мм. Модулі RJ45 не входять у комплект. Матеріал: ABS пластик.				
одинарна 45x45	білий RAL 9010	45/24/45		<b>ETK45045E</b>
одинарна 45x22.5	білий RAL 9010	45/24/23		<b>ETK45022E</b>



# Нотатки

A series of 20 horizontal dotted lines for taking notes.



# Optiline

Зовнішній вигляд системи повинен легко вписуватися в інтер'єр, а матеріали, що використовуються, та їхня обробка повинна відрізнятися високою якістю. Всім цим вимогам відповідає електромонтажна система Optiline 45. Система пропонує рішення для організації робочих місць і підходить для всіх видів кабельної провідки: по стелі, по стінах, по підлозі.



# OptiLine45

Швидко та зручно!

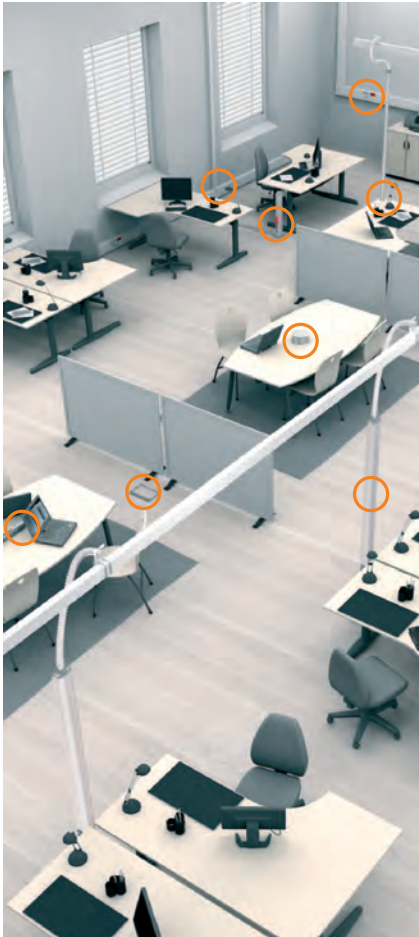

## Екологічно та надійно

- Матеріали, що використовуються, не містять шкідливих для здоров'я свинцевих та кадмієвих домішок
- Міцна та надійна конструкція, яка відповідає сучасним нормам та стандартам

Встановлення електромонтажних систем, силових та мультимедійних розеток повинно здійснюватись швидко та зручно. Optiline45 гарантує зручний та швидкий монтаж, надійність та бездоганний зовнішній вигляд в будь-якому приміщенні. Серія має рішення для монтажу в підвісних стелях, для стін та підлоги, а також на робочих місцях.

## Встановлення механізмів без супорту







- Отвір, для встановлення механізмів, висотою 45 мм
- Встановлення механізмів Unica New без супорту



## OptiLine45

## Кабельні канали

## Пластикові кабельні канали

Тип	Колір	Розміри A/B/C (мм)		К-ть в упаковці	Референс
<b>Кабельний канал</b>					
Кабельний канал включає в себе короб та передню кришку. На задній стінці короба через кожні 25 см є овальні отвори для кріплення. Кабельний канал може постачатись з перегородкою, яка через кожні 25 см має отвори для зручності прокладання кабелю з одного відсіку в інший. Ширина передньої кришки каналу та відповідного отвору мають ширину 45 мм, що дозволяє встановлювати мехізми Unica New без супорту. Короб та кришка каналу постачаються в розборі, довжиною по 2 м і покриті захисною плівкою. Матеріал: ПВХ.					
 односекційний 75x55	білий	75/55/2000		24 м	ISM10100P
 односекційний 95x55	білий	95/55/2000		12 м	ISM10200P
 двосекційний 140x55	білий	140/55/2000		12 м	ISM10300P
 двосекційний 165x55	білий	165/55/2000		12 м	ISM10400P
 трьохсекційний 185x55	білий	185/55/2000		8 м	ISM10500P

## Акcesуари до пластикових каналів

## Внутрішній кут

Внутрішній кут, що регулюється на 80–100°. Матеріал: PC/ABS.



75x55	білий	84/117/117	1	ISM10101P
95x55	білий	104/117/117	1	ISM10201P
140x55	білий	149/117/117	1	ISM10301P
185x55	білий	194/117/117	1	ISM10501P

## Зовнішній кут

Зовнішній кут, що регулюється на 75–135°. Матеріал: PC/ABS.



75x55	білий	84/105/105	1	ISM10102P
95x55	білий	104/105/105	1	ISM10202P
140x55	білий	149/105/105	1	ISM10302P
185x55	білий	174/105/105	1	ISM10402P







## Плаский кут 90°

Плаский кут 90° для зміни напрямку прокладання каналу вгору або вниз. Матеріал: PC/ABS.



75x55	білий	102/57/102	1	ISM10103P
95x55	білий	122/57/122	1	ISM10203P
140x55	білий	167/57/167	1	ISM10303P
185x55	білий	212/57/212	1	ISM10503P







### Акcesуари до пластикових каналів

Тип	Колір	Розміри A/B/C (мм)		К-ть в упаковці	Референс
<b>Стельова/настінна рамка</b>					
Стельова/настінна рамка призначена до встановлення на стіні або стелі разом з ПВХ каналами. Модифікується згідно типу профілю: С або L. Встановлюється на заціпку, є можливість кріплення гвинтами для підвищення рівня надійності встановлення. Матеріал: PC/ABS.					
	білий	130/82/22		1	<b>ISM10105P</b>
	білий	150/82/22		1	<b>ISM10205P</b>
	білий	195/82/22		1	<b>ISM10305P</b>
	білий	240/82/22		1	<b>ISM10505P</b>
<b>Накладка на стик короба</b>					
Накладка на стик короба постачається у розборі і складається з вхдох частин. Призначення для встановлення на стик двох кабельних ПВХ каналів. Матеріал: PC/ABS.					
	білий	80/57/100		1	<b>ISM10106P</b>
	білий	100/57/100		1	<b>ISM10206P</b>
	білий	145/57/100		1	<b>ISM10306P</b>
	білий	190/57/100		1	<b>ISM10506P</b>
<b>Фронтальна вставка для Unica New</b>					
Фронтальна вставка, що встановлюється в кабельному каналі з обох боків від розетки для підвищення надійності її кріплення. Комплект з 10 шт. Матеріал: PC/ABS.					
	білий	45/23/23		10	<b>ISM10909P</b>
<b>T-відвід</b>					
T-відвід призначений для з'єднання ПВХ каналів різних розмірів по вертикалі та горизонталі. Матеріал: PC/ABS.					
	білий	42/57/97		1	<b>ISM10107P</b>
	білий	52/57/97		1	<b>ISM10207P</b>
	білий	52/57/117		1	<b>ISM10208P</b>
<b>Кришка каналу</b>					
Кришка каналу встановлюється в отвір шириною 45 мм. Постачається в захисній плівці довжиною по 2 м. Матеріал: ПВХ або алюміній.					
	білий	45/16/2000		24 м	<b>ISM10900P</b>
	анодований	45/16/2000		24 м	<b>ISM10950</b>





## OptiLine45

## Кабельні канали



## Акcesуари до пластикових каналів

Тип	Колір	Розміри A/B/C (мм)		К-ть в упаковці	Референс
<b>Перегородка</b>					
Перегородка встановлюється в кабельний канал для розділення силових та кабелів низької напруги. Постачається довжиною по 1 м. Матеріал: ПВХ.					
 перегородка	білий	17/47/1000		24 м	<b>ISM10902</b>
<b>Накладка на стик кришок</b>					
Накладка призначена до встановлення на стиці двох кришок каналів. Комплект з 5 шт. Матеріал: PC/ABS.					
 для ПВХ	білий	47/20/23		5	<b>ISM10903P</b>
 для алюмінію	алюміній	47/20/23		5	<b>ISM10951</b>
<b>З'єднувач коробів</b>					
З'єднувач коробів призначений для з'єднання двох кабельних каналів. Комплект з 10 шт. Матеріал: PC/ABS.					
 з'єднувач коробів	білий	4/51/100		10	<b>ISM10904</b>
<b>Заглушка</b>					
Заклепка для ПВХ каналу. Матеріал: PC/ABS.					
 75x55	білий	79/56/21		2	<b>ISM10104P</b>
95x55	білий	99/56/21		2	<b>ISM10204P</b>
140x55	білий	144/56/21		2	<b>ISM10304P</b>
165x55	білий	169/56/21		2	<b>ISM10404P</b>
185x55	білий	189/56/21		2	<b>ISM10504P</b>

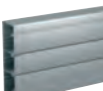
### Алюмінієві кабельні канали

Тип	Колір	Розміри A/B/C (мм)		К-ть в упаковці	Референс
<b>Кабельний канал</b>					
Кабельний канал складається з коробу та кришки. На задній стінці короба через кожні 25 см є овальні отвори для кріплення. Кабельний канал може постачатись з перегородкою, яка через кожні 25 см має отвори для зручності прокладання кабелю з одного відсіку в інший. Ширина передньої кришки каналу та відповідного отвору мають ширину 45 мм, що дозволяє встановлювати механізми Unica New без супорту. Короб та кришка каналу постачаються в розборі, довжиною по 2 м і покриті захисною плівкою. Матеріал: алюміній.					
	односекційний 75x55	анодований	75/55/2000	12 м	<b>ISM10150</b>
	односекційний 95x55	анодований	95/55/2000	12 м	<b>ISM10250</b>
	двохсекційний 140x55	анодований	140/55/2000	6 м	<b>ISM10350</b>
	двохсекційний 165x55	анодований	165/55/2000	6 м	<b>ISM10450</b>
	трьохсекційний 185x55	анодований	185/55/2000	6 м	<b>ISM10550</b>







### Акcesуари для алюмінієвих каналів

Тип	Колір	Розміри A/B/C (мм)		К-ть в упаковці	Референс
<b>Адаптер для модульних пристроїв</b>					
2-модульний адаптер для 1-2 модульних пристроїв, наприклад, автоматичних вимикачів. Адаптер має прозоро-сіру кришку. Матеріал: PC+ASA.					
	адаптер для модульних пристроїв	алюміній	90/72/45	1	<b>ISM10957</b>
<b>Провід заземлення</b>					
Провід заземлення має на своїх кінцях клеми заземлення. Призначений для організації заземлення каналів, шляхом з'єднання кришки з основою каналу, або основ двох каналів.					
	провід заземлення	жовтий/ зелений	L = 200	10	<b>ISM10953</b>

## OptiLine45

## Кабельні канали

## Акcesуари для алюмінієвих каналів

Тип	Колір	Розміри A/B/C (мм)		К-ть в упаковці	Референс
<b>Внутрішній кут</b>					
Внутрішній кут, що регулюється на 80–100°.					
	140x55	алюміній	149/117/117	1	<b>ISM10351</b>
	185x55	алюміній	194/117/117	1	<b>ISM10551</b>
<b>Зовнішній кут</b>					
Зовнішній кут, що регулюється на 75–135°.					
	140x55	алюміній	149/105/105	1	<b>ISM10352</b>
<b>Плаский кут 90°</b>					
Плаский кут 90° для зміни напрямку прокладання каналу вгору або вниз.					
	140x55	алюміній	167/57/167	1	<b>ISM10353</b>
<b>Заглушка</b>					
Заглушка для алюмінієвого каналу. Матеріал: PC/ABS (пофарбований).					
	140x55	алюміній	144/56/21	2	<b>ISM10354</b>
	185x55	алюміній	189/56/21	2	<b>ISM10554</b>
<b>Стельова/настінна рамка</b>					
Стельова/настінна рамка призначена до встановлення на стіні або стелі разом з алюмінієвими каналами. Модифікується згідно типу профілю: С або L. Встановлюється на защіпку, є можливість кріплення гвинтами для підвищення рівня надійності встановлення. Матеріал: PC/ABS (пофарбований).					
	140x55	алюміній	195/82/22	1	<b>ISM10355</b>
<b>Накладка на стик</b>					
Накладка на стик коробка постачається у розборі і складається з двох частин. Призначення для встановлення на стик двох кабельних алюмінієвих каналів. Матеріал: PC/ABS (пофарбований).					
	140x55	алюміній	145/57/100	1	<b>ISM10356</b>



# OptiLine45

## Кабельні канали

### Міні-канали

#### Алюмінієвий міні-канал

Міні-канал складається з двох частин: одно- або двосекційного короба та кришки. Короб каналу має попередньо підготовані отвори для його монтажу через кожні 400 мм. Постається довжиною 2,1 м. Матеріал: алюміній.



односекційний 12x20	білий	20/12/2100	21 м	<b>ISM14170</b>
---------------------	-------	------------	------	-----------------



односекційний 18x20	білий	20/18/2100	21 м	<b>ISM14370</b>
---------------------	-------	------------	------	-----------------



двосекційний 18x35	білий	35/18/2100	21 м	<b>ISM14470</b>
--------------------	-------	------------	------	-----------------

### Акcesуари до міні-каналів

Тип	Колір	Розміри A/B/C (мм)		К-ть в упаковці	Референс
-----	-------	-----------------------	---	--------------------	----------

#### Внутрішній кут

Матеріал: PC/ABS.

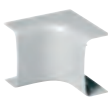

12x20	білий	20/40/40		10	<b>ISM14101</b>
-------	-------	----------	--	----	-----------------

18x20	білий	20/45/45		10	<b>ISM14301</b>
-------	-------	----------	--	----	-----------------

18x35	білий	37/45/45		10	<b>ISM14401</b>
-------	-------	----------	--	----	-----------------

#### Зовнішній кут

Матеріал: PC/ABS.



12x20	білий	22/36/36		10	<b>ISM14401</b>
-------	-------	----------	--	----	-----------------

18x20	білий	22/42/42		10	<b>ISM14302</b>
-------	-------	----------	--	----	-----------------

18x35	білий	37/42/42		10	<b>ISM14402</b>
-------	-------	----------	--	----	-----------------

#### Плаский кут 90°

Матеріал: PC/ABS.



12x20	білий	12/40/40		10	<b>ISM14103</b>
-------	-------	----------	--	----	-----------------

18x20	білий	18/40/40		10	<b>ISM14303</b>
-------	-------	----------	--	----	-----------------

18x35	білий	18/55/55		10	<b>ISM14403</b>
-------	-------	----------	--	----	-----------------

#### Заглушка

Матеріал: PC/ABS.



12x20	білий	22/15/13		10	<b>ISM14104</b>
-------	-------	----------	--	----	-----------------

18x20	білий	22/15/19		10	<b>ISM14304</b>
-------	-------	----------	--	----	-----------------

18x35	білий	37/15/19		10	<b>ISM14404</b>
-------	-------	----------	--	----	-----------------

## OptiLine45











## Сервісні стійки

## Сервісні стійки



Тип	Колір	Розміри A/B/C (мм)	 К-ть в упаковці	Референс
<b>Розпірна стійка</b>				
В комплект розпірної стійки входить базовий профіль з кришкою, заглушки, основа з фіксатором, затискач для кабелю, перегородки, розпірний механізм, проводи заземлення, сельова рамка і інструкція. Стійка призначена до встановлення між підлогою і стелею в розпір. Регулювання по висоті макс. 400 мм. Призначена для встановлення механізмів Unica New без супорту. Матеріал: Алюміній (анодований або пофарбований білий)				
одностороння, 2.7-3.1 м	анодований білий	3100/68/89	1	<b>ISM20100</b> <b>ISM20101P</b>
одностороння, 3.1-3.5 м	анодований	3500/68/89	1	<b>ISM20102</b>
одностороння, 3.9-4.3 м	анодований	4300/68/89	1	<b>ISM20120</b>
двостороння, 2.7-3.1 м	анодований білий	3100/116/90	1	<b>ISM20106</b> <b>ISM20107P</b>
двостороння, 3.1-3.5 м	анодований білий	3500/116/90	1	<b>ISM20108</b> <b>ISM20109P</b>
двостороння, 3.5-3.9 м	анодований білий	3900/116/90	1	<b>ISM20110</b> <b>ISM20111P</b>
двостороння, 3.9-4.3 м	анодований	4300/116/90	1	<b>ISM20122</b>
<b>Вільностоячі стійки</b>				
В комплект вільностоячої стійки входить базовий профіль з кришкою, гофротруба 2 м, затискач для кабелю, перегородки, проводи заземлення та інструкція. Стійки можна переміщувати в радіусі до 1,5 м від точки підключення. Лита основа не входить в комплект поставки і замовляється окремо. Стійка призначена для встановлення механізмів Unica New без супорту. Матеріал: Алюміній (анодований або пофарбований білий)				
одностороння, 2.15 м	анодований	2150+2000/68/89	1	<b>ISM20130</b>
одностороння, 2.45 м	анодований білий	2450+2000/68/89	1	<b>ISM20112</b> <b>ISM20113P</b>
двостороння, 2.15 м	анодований білий	2150+2000/116/90	1	<b>ISM20132</b> <b>ISM20133P</b>
двостороння, 2.45 м	анодований білий	2450+2000/116/90	1	<b>ISM20116</b> <b>ISM20117P</b>
двостороння, 2.9 м	анодований	2900+2000/116/90	1	<b>ISM20118</b>

### Акcesуари для стійок

Тип	Колір	Розміри А/В/С (мм)		К-ть в упаковці	Референс
<b>Основа для вільностоячих стійок</b>					
	Кругла основа кріпиться до базового профілю стійки двома гвинтами М6, які входять у комплект поставки. Матеріал: пофарбований чугун.				
кругла	сірий	29/Ø317		1	ISM20808
<b>Степова рамка</b>					
	Степова рамка призначення для монтажу гофротруби в фальш-стелі. Встановлюється в отвір діаметром Ø125 мм за допомогою монтажних лапок. В комплект входить фіксуюче кільце для гофротруби, яке можна використати як шаблон для розмітки посадкового отвору 125 мм. Матеріал: PC/ABS.				
стєпова рамка	білий	89/Ø161		1	ISM20812P
<b>Степова рамка для стійок</b>					
Степова рамка для одно- або двосторонньої стійки призначена для закриття зазору навколо неї у фальшстелі. Матеріал: PS (полістирол).					
	одностороння	білий	1/108/129	1	ISM20810P
	двостороння	білий	1/156/130	1	ISM20811P
<b>Кришка</b>					
	Кришка встановлюється в сервісний отвір шириною 45 мм. Постачається в захисній плівці довжиною по 2 м. Матеріал: алюміній				
кришка	анодований	45/16/2000		24 м	ISM10950
<b>Основа колони з отвором для підлогового короба</b>					
Основа колони кріпиться гвинтами. Має спеціальний отвір 18x75 мм для з'єднання з підлоговим коробом. Матеріал: Алюміній, пофарбований.					
	одностороння	сірий	38/125/102	1	ISM20820
	двостороння	сірий	38/125/156	1	ISM20821
<b>Підлоговий короб</b>					
	Підлоговий короб складається з трьохсекційної основи та кришки. Постачається довжиною по 2 м. Призначений для прокладання кабелів по підлозі до колон. Матеріал: ПВХ.				
підлоговий короб	сірий	18/75/2000		28 м	ISM20817
	Підлоговий короб складається з трьохсекційної основи та кришки. Постачається довжиною по 2 м. Призначений для прокладання кабелів по підлозі до колон. Матеріал: Алюміній, анодований.				
підлоговий короб	анодований	18/75/2000		8 м	ISM20857

## OptiLine45

## Сервісні стійки

## Акcesуари для стійок

Тип	Колір	Розміри А/В/С (мм)		К-ть в упаковці	Референс
-----	-------	-----------------------	---	--------------------	----------

**Провід заземлення**

Провід заземлення має на своїх кінцях клеми заземлення. Призначений для організації заземлення стійок.



провід заземлення	жовтий/ зелений	L = 200		10	ISM10953
-------------------	--------------------	---------	--	----	----------

**Адаптер для модульних пристроїв**

2-модульний адаптер для 1-2 модульних пристроїв, наприклад, автоматичних вимикачів. Адаптер має прозоро-сіру кришку.

Матеріал: PC+ASA.



адаптер для модульних пристроїв	білий	90/72/45		1	ISM10907P
	алюміній	90/72/45		1	ISM10957







**Фронтальна вставка для Unica New**

Фронтальна вставка, що встановлюється в стійці з обох боків від розетки для підвищення надійності її кріплення. Комплект з 10 шт. Матеріал: PC/ABS.







фронтальна вставка	білий	45/23/23		10	ISM10909P
--------------------	-------	----------	--	----	-----------

### Міні-колони

Тип	Колір	Розміри A/B/C (мм)		К-ть в упаковці	Референс
<b>Міні-колона з кріпленням до підлоги</b>					
В комплект входить стійка та кришка, кріплення до підлоги, заглушка, кріплення для кабелю, перегородка, проводи заземлення та інструкція. Кріплення до підлоги постачається з ущільнюючими кільцями. Міні колона призначена для встановлення механізмів Unica New без супортів. Матеріал: Алюміній.					
	одностороння (6 модулів розміром 45x45)	анодований	430/68/89	1	ISM20210
	одностороння (12 модулів розміром 45x45)	анодований	700/68/89	1	ISM20200
	двостороння (6 модулів розміром 45x45 на кожную сторону)	анодований	430/116/90	1	ISM20212
	двостороння (12 модулів розміром 45x45 на кожную сторону)	анодований білий	700/116/90	1	ISM20202 ISM20203P
<b>Міні-колона з отвором для підлогового короба</b>					
В комплект входить стійка та кришка, кріплення до підлоги з отвором для підлогового короба, заглушка, кріплення для кабелю, перегородка, проводи заземлення та інструкція. Кріплення до підлоги постачається з ущільнюючими кільцями. Міні колона призначена для встановлення механізмів Unica New без супортів. Матеріал: Алюміній.					
	двостороння (12 модулів розміром 45x45 на кожную сторону)	анодований	700/116/90	1	ISM20207

### Аксесуари для міні-колон

<b>Основа колони з отвором для підлогового короба</b>					
Основа колони кріпиться гвинтами. Має спеціальний отвір 18x75 мм для з'єднання з підлоговим коробом. Матеріал: Алюміній, пофарбований.					
	одностороння	сірий	38/125/102	1	ISM20820
	двостороння	сірий	38/125/156	1	ISM20821
<b>Підлоговий короб</b>					
Підлоговий короб складається з трьохсекційної основи та кришки. Постачається довжиною по 2 м. Призначений для прокладання кабелів по підлозі до колон. Матеріал: ПВХ.					
	підлоговий короб	сірий	18/75/2000	28 м	ISM20817
Підлоговий короб складається з трьохсекційної основи та кришки. Постачається довжиною по 2 м. Призначений для прокладання кабелів по підлозі до колон. Матеріал: Алюміній, анодований.					
	підлоговий короб	анодований	18/75/2000	8 м	ISM20857
<b>Підлоговий люк</b>					
Призначений для установки в фальшпідлогу для монтажу міні-колон. Діаметр отвору під установку - 127 мм. Матеріал: Хромований цинк.					
	підлоговий люк	—	38/Ø147	1	INS40550

## OptiLine45

## Розеткові блоки

## Розеткові блоки

Тип	Колір	Розміри A/B/C (мм)		К-ть в упаковці	Референс
<b>Прямокутний розетковий блок</b>					
Односторонній розетковий блок включає в себе основу, заглушки, проводи заземлення та гвинти. Матеріал: Алюміній.					
	4 модулі	анодований	60/60/240	1	ISM20421
	5 модулів	анодований	60/60/285	1	ISM20422
	6 модулів	анодований	60/60/330	1	ISM20423
	8 модулів	анодований	60/60/420	1	ISM20424
<b>Розетковий блок з відкидною кришкою</b>					
Розетковий блок з відкидною кришкою має ширину 12* модулів та призначений до встановлення в стільницю шириною 10–40 мм (отвір 142x295 мм). В комплект поставки також входить кріплення, провід заземлення, кріплення для кабелю та інструкція. Матеріал: Алюміній, сталь.					
	розетковий блок з відкидною кришкою	сірий	105/160/305	1	ISM20410
<b>Висувний розетковий блок</b>					
Висувний розетковий блок включає в себе також кабель заземлення, кріплення для кабелю та інструкцію. Діаметр отвору встановлення: 100 мм. Матеріал: Алюміній, анодований.					
	8-модуль*	анодований	297/112/-	1	ISM20401

\* 1 модуль = 22.5 мм

### Акcesуари для розеткових блоків

Тип	Колір	Розміри А/В/С (мм)	К-ть в упаковці	Референс
<b>Кришка</b>				
Кришка встановлюється в сервісний отвір шириною 45 мм. Постачається в захисній плівці довжиною по 2 м. Матеріал: алюміній				
кришка	анодований	45/16/2000	24 м	ISM10950
<b>Провід заземлення</b>				
Провід заземлення має на своїх кінцях клеми заземлення. Призначений для організації заземлення стійок.				
провід заземлення	жовтий/зелений	L = 200	10	ISM10953
<b>Адаптер для модульних пристроїв</b>				
2-модульний адаптер для 1-2 модульних пристроїв, наприклад, автоматичних вимикачів. Адаптер має прозоро-сіру кришку. Матеріал: PC+ASA.				
адаптер для модульних пристроїв	алюміній	90/72/45	1	ISM10957
<b>Фронтальна вставка для Unica New</b>				
Фронтальна вставка, що встановлюється в стійці з обох боків від розетки для підвищення надійності її кріплення. Комплект з 10 шт. Матеріал: PC/ABS.				
фронтальна вставка	білий	45/23/23	10	ISM10909P
<b>Підлоговий люк</b>				
Призначений для установки в фальшпідлогу для монтажу міні-колон. Діаметр отвору під установку - 127 мм. Матеріал: Хромований цинк.				
підлоговий люк	—	38/Ø147	1	INS40550



# OptiLine45

## Акcesуари для розеткових блоків



### Акcesуари для розеткових блоків

Тип	Колір	Розміри A/B/C (мм)		К-ть в упаковці	Референс
<b>Підвід кабелю</b>					
Підвід кабелю складається з основного профілю та кришки. Діаметр 52 мм. Призначений для підведення кабелю від стелі до робочого столу. Матеріал: Алюміній.					
підвід кабелю	анодований білий	3200/Ø52		1	<b>ISM20800</b> <b>ISM20801P</b>
<b>Кругла основа</b>					
Кругла основа кріпиться до базового профілю стійки двома гвинтами М6, які входять у комплект поставки. Матеріал: пофарбований чугун.					
кругла	сірий	29/Ø317		1	<b>ISM20808</b>
<b>Гнучкий органайзер для кабелю</b>					
Має діаметр Ø25 мм і призначений для приховування кабелів, що йдуть, наприклад, від підлогового до розеткового блоку на столі. Матеріал: поліпропілен.					
гнучкий органайзер	сірий	Ø25/2000		2	<b>ISM50850</b>
<b>Стельова рамка</b>					
Стельова рамка призначена для монтажу гофротруби. Встановлюється в отвір діаметром Ø125 мм за допомогою монтажних лапок. В комплект входить фіксуюче кільце для гофротруби, яке можна використати як шаблон для розмітки посадкового отвору 125 мм. Матеріал: PC/ABS.					
стельова рамка	білий	89/Ø161		1	<b>ISM20812P</b>





### Підлогові розеткові лючки

Тип	Колір	Розміри А/В/С (мм)		К-ть в упаковці	Референс
<b>Лючки</b>					
Мають монтажні супорти для встановлення механізмів Unica New без супорту. В комплект поставки входить тримач кабелю, дві перегородки та шість затискачів для кабелю. Кришка лючка може бути встановлена в двох положеннях та має місце для кріплення підлогового покриття товщиною до 6 мм. Можливе кріплення лінолеумної вставки сірого кольору або із нержавіючої сталі (замовляється окремо). Монтажні супорти для розеток можуть монтуватися на глибині від 70 до 100 мм з кроком 5 мм. Витримує навантаження до 300 кг. Матеріал: PA6, сталь, PC/ABS (монтажні супорти).					
	2 супорти для 4 модулів 45x45 мм або 2 модулів 45x90	сірий пластик нержавіюча сталь	72/199/199 83/199/199	1 1	<b>ISM50624</b> <b>ISM51624</b>
	3 супорти для 6 модулів 45x45 мм або 3 модулів 45x90	сірий пластик нержавіюча сталь	72/276/199 82/276/199	1 1	<b>ISM50636</b> <b>ISM51636</b>
	2 супорти для 8 модулів 45x45 мм або 4 модулів 45x90	сірий пластик нержавіюча сталь	72/276/199 82/276/199	1 1	<b>ISM50638</b> <b>ISM51638</b>

### Акcesуари

#### Установчі коробки, пластикові

Призначені для бетонних підлог з металевою кришкою. Можливе регулювання по висоті від 75 до 95 мм. На бокових поверхнях є розмітка отворів для лотків і труб 25 та 40 мм. Матеріал: ПП.



для квадратних розеткових люків, люків доступу та лотків Ш = 150 мм	сірий	75-95/187/187	1	<b>ISM50320</b>
--	-------	---------------	---	-----------------



для квадратних розеткових люків, люків доступу та лотків Ш = 200 мм	сірий	75-95/187/264	1	<b>ISM50330</b>
--	-------	---------------	---	-----------------

#### Кришки супорту

Призначені для використання разом з супортами та для забезпечення ступеню захисту IP20. Матеріал: PA6



для 4 модулів 45x45	сірий	23/64/203	10	<b>ISM50801</b>
---------------------	-------	-----------	----	-----------------

# Easy9

Серія модульного обладнання, яка відноситься до середнього цінового сегменту. Але при цьому відрізняється якістю, надійністю та зручністю у використанні, властивим обладнанню вищого цінового сегменту.



# Easy9

## Модульне обладнання забезпечує захист на довгий час

Уніфікована конструкція та високі виробничі стандарти збільшують термін служби обладнання Easy9, при цьому його приємно монтувати й експлуатувати. Модульне обладнання Easy9 виготовляють на заводах Schneider Electric в Індії, Китаї та Таїланді.

- Гарантована відповідність світовим стандартам
- Сертифікація незалежними організаціями

## Лідер з 1920 г.

у галузі комутаційного електрообладнання



### Автоматичні вимикачі

Використовуються для захисту електричних кіл від струмів короткого замикання та перевантаження. Представлені з номіналами від 6 А до 63 А з кривою В та С.



### Реле напруги

Використовується для захисту обладнання від перепадів напруги. Має вбудовану витримку часу після спрацювання.



### Вимикачі диференційного струму

Використовуються для захисту людини від ураження електричним струмом, а також від небезпеки виникнення пожежі.



### Пристрої захисту від імпульсних перенапруг

Використовуються для захисту пристроїв від імпульсних перенапруг.



### Автоматичні вимикачі диференційного струму

Використовуються для захисту електричної мережі від струмів короткого замикання та перевантаження, а також захисту людини від ураження електричним струмом.



### Вимикачі навантаження

Використовуються для комутації електричних кіл під напругою.

# Easy9

## Автоматичні вимикачі 4,5 кА



### MEK 60898-1

#### Функції

- Захист електричних кіл від струмів короткого замикання
- Захист електричних кіл від перевищення допустимого струму навантаження

#### Основні характеристики

- Відключаюча здатність: 4,5 кА
- Електрична зносостійкість: 4 000 циклів
- Механічна зносостійкість: 10 000 циклів
- Ступінь захисту: IP20 / IP40 (в щиті)

Автоматичні вимикачі, Крива В		
Номинальний струм (In)	Кількість полюсів	
	1P	3P
6 А	EZ9F14106	-
10 А	EZ9F14110	-
16 А	EZ9F14116	EZ9F14316
20 А	EZ9F14120	-
25 А	EZ9F14125	EZ9F14325
32 А	EZ9F14132	EZ9F14332
40 А	EZ9F14140	EZ9F14340
Характеристики		
Ном. напруга	230 В	400 В
Ном. частота	50 Гц	50 Гц
Кількість модулів Ш = 18 мм	1	3

Автоматичні вимикачі, Крива С				
Номинальний струм (In)	Кількість полюсів			
	1P	2P	3P	4P
6 А	EZ9F34106	EZ9F34206	EZ9F34306	EZ9F34406
10 А	EZ9F34110	EZ9F34210	EZ9F34310	EZ9F34410
16 А	EZ9F34116	EZ9F34216	EZ9F34316	EZ9F34416
20 А	EZ9F34120	EZ9F34220	EZ9F34320	EZ9F34420
25 А	EZ9F34125	EZ9F34225	EZ9F34325	EZ9F34425
32 А	EZ9F34132	EZ9F34232	EZ9F34332	EZ9F34432
40 А	EZ9F34140	EZ9F34240	EZ9F34340	EZ9F34440
50 А	EZ9F34150	EZ9F34250	EZ9F34350	EZ9F34450
63 А	EZ9F34163	EZ9F34263	EZ9F34363	EZ9F34463
Характеристики				
Ном. напруга	230 В	400 В	400 В	400 В
Ном. частота	50 Гц	50 Гц	50 Гц	50 Гц
Кількість модулів Ш = 18 мм	1	2	3	4

# Easy9

## Вимикачі диференційного струму (ВДС) 4,5 кА (тип АС)



### ДСТУ EN 61008-1:2019, МЕК 61008-1

#### Функції

- Аварійне відключення тільки у випадку появи струму витoku.
- Один вимикач диференційного струму, встановлений перед групою автоматичних вимикачів, захищає декілька електричних кіл.
- Виконує захисну функцію як за відсутності, так і за наявності заземлення (РЕ-провідника).

#### Основні характеристики

- Умовний номінальний струм короткого замикання (Inc/Idc): 4,5 кА (з АВ Easy9 або запобіжником)
- Електрична зносостійкість: 2 000 циклів
- Механічна зносостійкість: 5 000 циклів
- Підведення живлення: зверху
- Ступінь захисту: IP20 / IP40 (в щиті)
- Клас ізоляції: 2

Вимикачі диференційного струму, Тип АС 			
Номінальний струм (In)	Чутливість, мА	Кількість полюсів	
		2P	4P
25 А	10	EZ9R14225	-
	30	EZ9R34225	EZ9R34425
40 А	30	EZ9R34240	EZ9R34440
	100	-	EZ9R54440
	300	-	EZ9R64440
63 А	30	EZ9R34263	EZ9R34463
	300	EZ9R64263	EZ9R64463
Характеристики			
Номінальна напруга		230 В	400 В
Номінальна частота		50 Гц	50 Гц
Тип пристроїв		електронний	електромеханічний
Кількість модулів Ш = 18 мм		2	4

# Easy9

## Автоматичні вимикачі диференційного струму (АВДС) 4,5 кА



**ДСТУ EN 61009-1:2019**  
**ДСТУ ІЕС 61009-2-2:2019**  
**ДСТУ EN 61543:2018 (МЕК 61009-1)**

### Функції

- Захист електричних кіл від струмів короткого замикання.
- Захист електричних кіл від струмів перенавантаження.
- Захист людей від ураження електричним струмом (чутливість 30 мА).
- Поеднують функції автоматичного вимикача(АВ) та вимикача диференційного струму (ВДС).
- Забезпечують захист як за наявності, так і за відсутності заземлення (РЕ-провідника).

### Основні характеристики

- Відключаюча здатність: 4,5 кА
- Електрична зносостійкість: 4 000 циклів
- Механічна зносостійкість: 10 000 циклів
- Підведення живлення: зверху
- Ступінь захисту: IP20 / IP40 (в щиті)
- Клас ізоляції: 2

Автоматичні вимикачі диференційного струму, Тип АС 			
Номинальний струм (In)	Чутливість мА	Крива	Тип полюсів 1P+N
10 А	30	C	EZ9D34610
16 А			EZ9D34616
20 А			EZ9D34620
25 А			EZ9D34625
32 А			EZ9D34632
40 А			EZ9D34640
Характеристики			
Номинальна напруга			230 В
Номинальна частота			50 Гц
Тип пристроїв			електронний
Кількість модулів Ш = 18 мм			2



### Функції

- Захист обладнання широкого використання (електронних пристроїв, ТБ, ПК, побутових приладів тощо) у випадку перепадів напруги через нестабільні умови в електричній мережі чи обриву нейтралі. Якщо виявлено підвищення чи зниження напруги, то пристрій розмикає електричне коло і автоматично його замикає після стабілізації параметрів мережі.
- Реле працює повністю автоматично, оскільки вставки підвищеної та пониженої напруги, а також порогові значення для відновлення живлення встановлені заздалегідь.

### Основні характеристики

- Напруга ізоляції (U<sub>i</sub>): 500 В змінного струму
- Номінальна імпульсна витримувана напруга (U<sub>imp</sub>): 4 кВ
- Підвищення напруги (L/N):
  - Верхня межа відключення: > 265 В зм. стр.
  - Верхня межа відновлення: 253 В зм. стр.
- Падіння напруги (L/N):
  - Нижня межа відключення: від 50 до 160 В зм. стр.
  - Нижня межа відновлення: 195 В зм. стр.
- Витримка часу: 30 с ± 5
- Електрична зносостійкість: 12 000 циклів
- Механічна зносостійкість: 12 000 циклів
- Підведення живлення: знизу
- Ступінь захисту: IP20 / IP40 (в щиті)

2P

Реле напруги			
Ном. струм (I <sub>e</sub> )	Ном. напруга (U <sub>e</sub> )	Кількість модулів Ш = 18 мм	Референс
40 А	230 В, 50 Гц	2	EZ9C1240

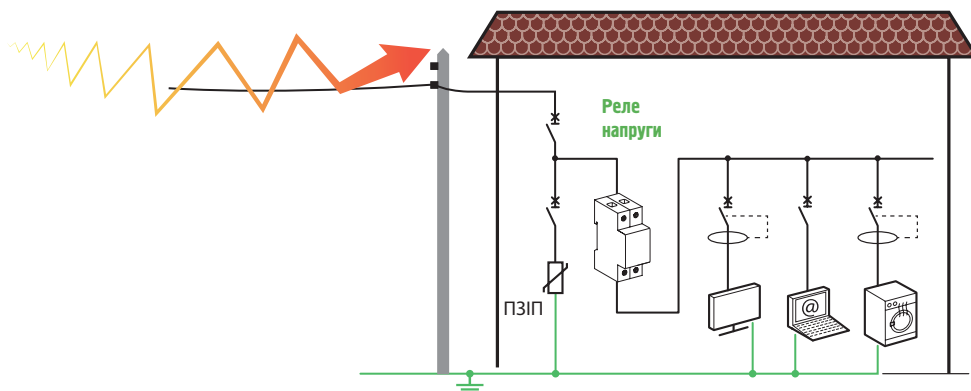

## Easy9

Пристрій захисту від імпульсних перенапруг (ПЗІП)  
для низьковольтних мереж



### ДСТУ EN 61643-11:2018

#### Функції

■ Захист від пошкоджень грозовим розрядом та аварійними перепадами напруги будь-яких пристроїв, чутливих до перенапруг, зокрема електронного й ІТ-обладнання: телевізорів, комп'ютерів, моніторів, принтерів, модемів, побутових електроприладів з електронними контролерами, телефонів, факсів, систем охоронної сигналізації тощо.

#### Основні характеристики

- Максимальна напруга мережі:
  - Ph / Ph: 400 В, 50/60 Гц
  - Ph / N: 230 В, 50/60 Гц
- Ступінь захисту: IP20 / IP40 (в циті)

Пристрої захисту від імпульсних перенапруг					
Тип полюсів	Макс. струм розряду (I <sub>макс.</sub> )	Ном. струм розряду (I <sub>n</sub> )	Рівень захисту від перенапруг (U <sub>p</sub> )	Кількість модулів Ш = 18 мм	Референс
1P	20 кА	10 кА	1,3 кВ	1	EZ9L33120
1P+N	20 кА	10 кА	1,3 кВ	2	EZ9L33620
3P	45 кА	20 кА	1,3 кВ	3	EZ9L33345
3P+N	20 кА	10 кА	1,3 кВ	4	EZ9L33720
	45 кА	20 кА	1,5 кВ	4	EZ9L33745

Рекомендації з вибору автоматичного вимикача для захисту ПЗІП  
ДСТУ EN61643-11:2018

Референс ПЗІП	Референс автоматичного вимикача
EZ9L33120 (20 кА, 1P)	EZ9F34116 (25 А, С, 1P)
EZ9L33620 (20 кА, 1P+N)	EZ9F34216 (16 А, С, 2P)
EZ9L33345 (45 кА, 3P)	EZ9F34325 (25 А, С, 3P)
EZ9L33720 (20 кА, 3P+N)	EZ9F34416 (16 А, С, 4P)
EZ9L33745 (45 кА, 3P+N)	EZ9F34425 (25 А, С, 4P)





### ДСТУ EN 61643-11:2018

#### Функції

- Комутація електричного кола під напругою.
- Подвійний розрив електричного кола забезпечує гарантоване відключення живлення та запобігає спіканню контактів під напругою.

#### Основні характеристики

- Категорія застосування: AC-22A
- Допустимий наскрізний струм короткого замикання ( $I_{cw}$ ):  $12 I_e$  протягом 1 с
- Умовний номінальний струм короткого замикання ( $I_{nc}$ ): 5000 А
- Допустимий струм увімкнення на коротке замикання ( $I_{cm}$ ):  $15 I_e$
- Електрична зносостійкість: до 8 500 циклів
- Механічна зносостійкість: до 1 500 циклів
- Ступінь захисту: IP20 / IP40 (в щиті)

Вимикачі навантаження			
Номінальний струм (In)	Кількість полюсів		
	2P	3P	4P
40 А	EZ9S16240	EZ9S16340	EZ9S16440
63 А	EZ9S16263	EZ9S16363	EZ9S16463
100 А	-	EZ9S16391	-
125 А	-	EZ9S16392	-
Характеристики			
Ном. напруга	400 В	400 В	400 В
Ном. частота	50/60 Гц	50/60 Гц	50/60 Гц
Кількість модулів Ш = 18 мм	2	3	4

# Easy9

## Гребінчасті шинки



ДСТУ EN 61439-1:2016, ДСТУ EN 60664-1:2015

### Функції та переваги





- Забезпечують легке та надійне підключення обладнання в розподільчому щиті без використання кабельних перемичок: контактні зубці відповідають вводам пристроїв, що підключаються.
- Ідентифікація контактів.
- Можуть розрізатися або розпилюватися.
- Постачаються з бічними заглушками IP20, встановлення яких ОБОВ'ЯЗКОВЕ.
- Не підключені контактні зубці можуть бути ізольовані захисними ковпачками.
- Номінальний струм  $I_n$ : 63 А.
- Номінальна напруга  $U_n$ : 230 В зм. струму (L/N) та 400 В зм. струму (L/L).
- Номінальна напруга ізоляції  $U_i$ : 440 В зм. струму.



### Горизонтальні шинки 1P, 2P, 3P, 1P+N

Тип	К-сть модулів Ш = 18 мм	Опис	Референс
1P	12	12 модулів	EZ9XPH112
L1, ...	57	57 модулів	EZ9XPH157
2P	12	12 модулів	EZ9XPH212
L1L2, ...	57	57 модулів	EZ9XPH257
3P	12	12 модулів	EZ9XPH312
L1L2L3, ...	57	57 модулів	EZ9XPH357
1P+N	12	12 модулів	EZ9XPH612
NL, ...			

### Акcesуари

К-сть полюсів	1P	2P	3P		
					
	Бічні заглушки			Ізоляційні ковпачки	Ввідна клемма 35 мм <sup>2</sup>
Комплект, шт.	10	10	10	20	4
Референс	EZ9XPE110	EZ9XPE210	EZ9XPE310	A9XPT920	EZ9XPC04

# Нотатки

A series of 20 horizontal dotted lines for taking notes.



## Resi9

Модульне обладнання Resi9 відноситься до оптимального цінового сегмента, що забезпечує якість, надійність та зручність використання, та відповідає критеріям обладнання преміум сегмента.

# Resi9

## Модульне обладнання

Серія модульного обладнання Resi9 включає в себе: автоматичний вимикач (АВ), вимикачі диференційного струму (ВДС), контактори, автоматичні вимикачі диференційного струму (АВДС), реле напруги та імпульсне реле. Важливою особливістю серії Resi9 є наявність максимальної відключаючої здатності 6000 А.



### Автоматичні вимикачі (АВ)

Використовуються для захисту електричних кіл від струмів короткого замикання та перевантаження. Представлені з номіналами від 6 А до 63 А з кривою В та С.



### Контактори

Використовуються для керування однофазним та трифазним навантаженням (освітлення, насоси опалення, водопостачання, вентиляційні системи та ін.).



### Вимикачі диференціального струму (ВДС)

Використовуються для захисту людини від ураження електричним струмом (10 мА та 30 мА), а також від небезпеки виникнення пожежі (100 мА та 300 мА).



### Імпульсне реле

Використовується для керування освітленням з декількох точок.



### Автоматичні вимикачі диференціального струму (АВДС)

Використовуються для захисту електричної мережі від струмів короткого замикання та перевантаження, а також захисту людини від ураження електричним струмом (10 мА та 30 мА).



### Реле напруги

Використовується для захисту обладнання від перепадів напруги. Має вбудовану витримку часу після спрацювання.



## MEK 60898-1

## Функції

- захист електричного кола від струмів короткого замикання;
- захист електричного кола від струмів перевантаження.

## Основні характеристики

- Відключаюча здатність: 6 кА
- Електрична зносостійкість: 10 000 циклів
- Механічна зносостійкість: 20 000 циклів
- Ступінь захисту: IP20 / IP40 (в щиті)

Автоматичні вимикачі, Крива В				
Номинальний струм (In)	Кількість полюсів			
	1P	2P	3P	4P
6 А	R9F02106	R9F02206	R9F02306	R9F02406
10 А	R9F02110	R9F02210	R9F02310	R9F02410
16 А	R9F02116	R9F02216	R9F02316	R9F02416
20 А	R9F02120	R9F02220	R9F02320	R9F02420
25 А	R9F02125	R9F02225	R9F02325	R9F02425
32 А	R9F02132	R9F02232	R9F02332	R9F02432
40 А	R9F02140	R9F02240	R9F02340	R9F02440
50 А	R9F02150	R9F02250	R9F02350	R9F02450
63 А	R9F02163	R9F02263	R9F02363	R9F02463
Характеристики				
Ном. напруга	230 В	400 В	400 В	400 В
Ном. частота	50/60 Гц	50/60 Гц	50/60 Гц	50/60 Гц
Кількість модулів Ш = 9 мм	2	4	6	8

Автоматичні вимикачі, Крива С				
Номинальний струм (In)	Кількість полюсів			
	1P	2P	3P	4P
6 А	R9F12106	R9F12206	R9F12306	R9F12406
10 А	R9F12110	R9F12210	R9F12310	R9F12410
16 А	R9F12116	R9F12216	R9F12316	R9F12416
20 А	R9F12120	R9F12220	R9F12320	R9F12420
25 А	R9F12125	R9F12225	R9F12325	R9F12425
32 А	R9F12132	R9F12232	R9F12332	R9F12432
40 А	R9F12140	R9F12240	R9F12340	R9F12440
50 А	R9F12150	R9F12250	R9F12350	R9F12450
63 А	R9F12163	R9F12263	R9F12363	R9F12463
Характеристики				
Ном. напруга	230 В	400 В	400 В	400 В
Ном. частота	50/60 Гц	50/60 Гц	50/60 Гц	50/60 Гц
Кількість модулів Ш = 9 мм	2	4	6	8



**МЕК 61008-1, МЕК 61008-2-1**

### Функції

- захист від ураження електричним струмом в разі прямого контакту (10 мА та 30 мА);
- захист установок від пробую ізоляції (100 мА).
- захист установок від пожежі (300 мА).



### Основні характеристики

- Умовний номінальний струм короткого замикання (I<sub>nc</sub>/I<sub>Δc</sub>): 6 кА (з АВ Resi9 або запобіжником gG 80 А)
- Електрична зносостійкість: 10 000 циклів
- Механічна зносостійкість: 20 000 циклів
- Підведення живлення: зверху або знизу
- Ступінь захисту: IP20 / IP40 (в щиті)
- Клас ізоляції: 2

Вимикачі диференційного струму						
Тип	Ном. напруга (U <sub>e</sub> )	Чутливість	Ном. струм	Референс		К-ть модулів
Крива С	(В зм. стр.)	(мА)	(А)	АС	A	Ш = 9 мм
<b>2P</b> 	230 В, 50 Гц	10	25	-	R9R60225	4
			30	25	R9R51225	
		40		R9R51240	R9R61240	
		63		R9R51263	R9R61263	
		100	40	R9R52240	-	
			63	R9R52263	-	
		300	40	R9R54240	-	
			63	R9R54263	R9R65263	
<b>4P</b> 	400 В, 50 Гц	30	25	R9R51425	R9R61425	8
			40	R9R51440	R9R61440	
				63	R9R51463	
		100	40	R9R52440	-	
			63	R9R52463	-	
		300	40	R9R54440	-	
			63	R9R54463	R9R65463	

## Resi9

## Автоматичний вимикач диференційного струму 6 кА - крива С



## МЕК 61009-1, МЕК 61009-2-1



## Функції

- Захист від струмів витоку на землю:
  - захист від ураження електричним струмом у разі прямого контакту (10 мА та 30 мА)
- Захист електричних кіл:
  - захист електричного кола від струмів короткого замикання;
  - захист електричного кола від струмів перевантаження;
  - захист від розриву електричного кола.

## Основні характеристики

- Крива відключення: С
- Відключаюча здатність: 6 кА
- Електрична зносостійкість: 10 000 циклів
- Механічна зносостійкість: 20 000 циклів
- Підведення живлення: зверху або знизу
- Ступінь захисту: IP20 / IP40 (в щиті)
- Клас ізоляції: 2

## Автоматичні вимикачі диференційного струму

Тип	Номинальна напруга (Ue)	Чутливість	Номін. струм	Референс	К-ть модулів	
Крива С	(В зм. стр.)	(мА)	(А)	AC  A	Ш = 9 мм	
1P+N	230	10	10	-	R9D51610	4
			30	16	-	
		6		R9D25606	R9D55606	
		10	R9D25610	R9D55610		
		16	R9D25616	R9D55616		
		20	R9D25620	R9D55620		
		25	R9D25625	R9D55625		
		32	R9D25632	R9D55632		
		40	R9D25640	R9D55640		



## МЕК 61009-1, МЕК 61009-2-1



## Функції

- Захист від струмів витоку на землю:
  - захист від ураження електричним струмом у разі прямого контакту (10 мА та 30 мА)
- Захист електричних кіл:
  - захист електричного кола від струмів короткого замикання;
  - захист електричного кола від струмів перевантаження;
  - захист від розриву електричного кола.

## Основні характеристики

- Крива відключення: С
- Відключаюча здатність: 6 кА
- Електрична зносостійкість: 10 000 циклів
- Механічна зносостійкість: 20 000 циклів
- Підведення живлення: зверху
- Ступінь захисту: IP20 / IP40 (в щиті)
- Клас ізоляції: 2

## Компактні автоматичні вимикачі диференційного струму

Тип	Номинальна напруга (Ue)	Чутливість	Номін. струм	Референс		К-ть модулів
<b>Крива С</b>	<b>(В зм. стр.)</b>	<b>(мА)</b>	<b>(А)</b>	AC	A	<b>Ш = 9 мм</b>
1P+N	230 В, 50 Гц	10	10	-	R9D81610	2
			30	16	-	
		6		R9D87606	R9D88606	
		10		R9D87610	R9D88610	
		16		R9D87616	R9D88616	
		20		R9D87620	R9D88620	
		25		R9D87625	R9D88625	
32		R9D87632	-			

## Resi9

## Імпульсне реле



## MEK 60669-2-2



Імпульсне реле дозволяє дистанційно керувати однофазними електричними колами. Імпульсні реле використовуються для кнопкового керування колами освітлення, які містять:

- лампи розжарювання, галогенні лампи низької напруги та інші резистивні навантаження;
- люмінесцентні лампи, розрядні лампи та інші індуктивні навантаження;
- світлодіодні освітлювальні прилади.

## Основні технічні характеристики

- Кількість комутацій:
  - в день: 100
  - загалом: 200 000
- Споживання котушки при перемиканні (при 20°C): 19 ВА
- Тривалість імпульсу: 50 мс
- Клас ізоляції: II
- Ступінь захисту: IP20 або IP40 (пристрій в щиті)

## Імпульсне реле

Тип	Ном. стр.	Контакт	Напруга (Uc)	Референс	К-ть модулів
1P	(A)		(B зм. стр.)		Ш = 9 мм
	16	1NO	230 В 50/60 Гц	R9C30116	2

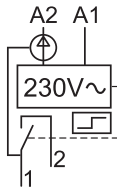

### МЕК 61095



У поєднанні з однофазними автоматичними вимикачами або вимикачами диференціального струму контактори дозволяють дистанційно керувати однофазними або трифазними електричними колами.

Їх можна використовувати для віддаленого керування в мережах, що вимикаються:

- освітлення, опалення, вентиляція, ролети, електричні водонагрівачі;
- системи механічної вентиляції та ін.;
- розвантаження неперіоритетних електричних кіл.

### Основні технічні характеристики

- Кількість комутацій:
  - в день: 100
  - загалом: 200 000
- Споживання котушки (при 20°C):
  - при ввімкненні: 15 ВА
  - при утриманні: 1,2 ВА
- Номінальна частота: 50 Гц
- Клас ізоляції: II
- Ступінь захисту: IP20 або IP40 (пристрій в щиті)

Контактори						
Тип	Ном. струм		Контакт	Напруга керування	Референс	К-ть модулів
	(In)			(Uc)		Ш = 9 мм
	AC7a	AC7b				
2P	20 A	7 A	2НВ	230 В зм. стр., 50 Гц	R9C20220	2
	40 A	15 A	2НВ	230 В зм. стр., 50 Гц	R9C20240	4
	63 A	20 A	2НВ	230 В зм. стр., 50 Гц	R9C20263	4
4P	40 A	15 A	4НВ	230 В зм. стр., 50 Гц	R9C20440	6
	63 A	20 A	4НВ	230 В зм. стр., 50 Гц	R9C20463	6

## Resi9

## Реле напруги



Реле напруги використовується для захисту електронних пристроїв (телевізорів, комп'ютерів, побутової техніки та ін.) від тимчасового підвищення і зниження напруги через нестабільну роботу електричної мережі або обрив нейтралі.

- Реле виявляє підвищену та знижену напругу, розмикає та автоматично замикає електричне коло при стабілізації електричної мережі.
- Реле має повністю автоматичну роботу, так як уставки підвищеної та зниженої напруги, а також порогові значення для відновлення живлення встановлені заздалегідь.

### Основні технічні характеристики

- Номінальна імпульсна напруга ( $U_{imp}$ ): 4 кВ
- Підвищення напруги (L/N):
  - відключення: > 265 В змін. струму
  - відновлення: 253 В змін. струму
- Падіння напруги (L/N):
  - відключення: 50-160 В змін. струму
  - відновлення: 195 В змін. струму
- Витримка часу: 30 с  $\pm$  5
- Максимальне споживання енергії: 4 ВА
- Ступінь захисту: IP20 або IP40 (пристрій в щиті)
- Зносостійкість:
  - механічна: 12 000 циклів
  - електрична: 10 000 циклів

### Реле напруги

Тип	Ном.струм (А)	Напруга ( $U_e$ ) (В зм. стр.)	Референес	К-ть модулів Ш = 9 мм
2P	63	230 В зм. стр., 50 Гц	R9A12663	4

# Нотатки

.....

.....

.....

.....

.....

.....

.....

.....

.....

.....

.....

.....

.....

.....

.....

.....

.....

.....

.....

.....

.....

.....

.....

.....

.....

500 MVA<sub>sc</sub>  
Network feeder

R



CB1

Alstom

OX

25 kA - 36 kV

52.5 kA Peak

1250 A

CB3

XEmr03

10/5/3

SSD

## Acti9

Серія включає в себе широкий асортимент передового модульного обладнання: автоматичні вимикачі, диференційний захист, імпульсні реле, контактори і т.д. При виробництві модульного обладнання серії Acti9 використовуються найбільш інноваційні технології, що забезпечують його надійність та довговічність. Acti9 придатні для всіх видів застосування, особливо для використання в забруднених середовищах і мережах, забезпечуючи при цьому абсолютну безпеку і підвищену безперебійність роботи.

# Acti9

## Серія модульного обладнання Acti9 - правильне рішення для будь-якого виду застосування

Acti9 дає змогу повністю позбутися турбот щодо забезпечення надійності та безпеки під час експлуатації та під час проведення технічного обслуговування.

Acti9 - найбільш гнучка, збалансована, універсальна та інноваційна пропозиція серед наявних низьковольтних модульних систем, адаптована до найскладніших електромереж і важких умов навколишнього середовища, залишається рентабельною протягом усього терміну служби вашої електроустановки.

### Найбезпечніша, найпростіша та найефективніша система для розподілу електроенергії



#### Захисні системи

- Автоматичні вимикачі
- Диференційні вимикачі навантаження
- Диференційні блоки ViGi
- Обмежувачі перенапруги
- Допоміжні пристрої автоматичного взводу
- Допоміжні пристрої дистанційного керування
- Допоміжні контакти



#### Системи контролю та керування

- Контактори
- Імпульсні реле
- Світлові індикатори
- Кнопки
- Лічильники енергії
- Перемикачі

## Acti9

## Автоматичні вимикачі ІК60 6 кА (В, С)

ДСТУ EN 60898, 60947-2 (МЕК 60898-1, 60947-2)

## Функції

- Захист електричних кіл від струмів короткого замикання
- Захист електричних кіл від струмів перевантаження

## Основні технічні характеристики

- Відключаюча здатність: 6 кА
- Електрична зносостійкість: 10 000 циклів
- Механічна зносостійкість: 20 000 циклів



ІК60, Крива В		
Номинальний струм (In)	Кількість полюсів	
	1P	3P
2 А	-	-
6 А	A9K23106	A9K23306
10 А	A9K23110	A9K23310
16 А	A9K23116	A9K23316
20 А	A9K23120	-
25 А	A9K23125	A9K23325
32 А	A9K23132	A9K23332
40 А	-	A9K23340
63 А	A9K23163	-
Характеристики		
Номинальна напруга	230 В	400 В
Номинальна частота	50/60 Гц	50/60 Гц
Кількість модулів Ш = 18 мм	2	6

ІК60, Крива С				
Номинальний струм (In)	Кількість полюсів			
	1P	2P	3P	4P
1 А	A9K24101	-	-	-
2 А	A9K24102	A9K24202	-	-
4 А	A9K24104	A9K24204	-	-
6 А	A9K24106	A9K24206	A9K24306	A9K24406
10 А	A9K24110	A9K24210	A9K24310	A9K24410
16 А	A9K24116	A9K24216	A9K24316	A9K24416
20 А	A9K24120	A9K24220	A9K24320	A9K24420
25 А	A9K24125	A9K24225	A9K24325	A9K24425
32 А	A9K24132	A9K24232	A9K24332	A9K24432
40 А	A9K24140	A9K24240	A9K24340	A9K24440
50 А	A9K24150	A9K24250	A9K24350	A9K24450
63 А	A9K24163	A9K24263	A9K24363	A9K24463
Характеристики				
Номинальна напруга	230 В	400 В	400 В	400 В
Номинальна частота	50/60 Гц	50/60 Гц	50/60 Гц	50/60 Гц
Кількість модулів Ш = 9 мм	2	4	6	8



## Acti9

## Автоматичні вимикачі IC60N 6 кА



## ДСТУ EN 60898, 60947-2 (МЕК 60898-1, 60947-2)

## Функції

- Захист електричних кіл від струмів короткого замикання
- Захист електричних кіл від струмів перевантаження

## Основні технічні характеристики

- Відключаюча здатність: 6-50 кА
- Електрична зносостійкість: 10 000 циклів
- Механічна зносостійкість: 20 000 циклів
- Можливе додаткове становлення: диференційних блоків Vigi iC60, сигналізації та дистанційного вимкнення

К-ть полюсів	1P			2P		
	Ном. стр. (In)	Крива			Крива	
	B	C	D	B	C	D
0,5 A	-	A9F74170	A9F75170	A9F73270	A9F74270	A9F75270
1 A	A9F73101	A9F74101	A9F75101	A9F73201	A9F74201	A9F75201
2 A	A9F73102	A9F74102	A9F75102	A9F73202	A9F74202	A9F75202
3 A	A9F73103	A9F74103	A9F75103	A9F73203	A9F74203	A9F75203
4 A	A9F73104	A9F74104	A9F75104	A9F73204	A9F74204	A9F75204
6 A	A9F78106	A9F79106	A9F75106	A9F78206	A9F79206	A9F75206
10 A	A9F78110	A9F79110	A9F75110	A9F78210	A9F79210	A9F75210
13 A	-	-	-	-	A9F74213	-
16 A	A9F78116	A9F79116	A9F75116	A9F78216	A9F79216	A9F75216
20 A	A9F78120	A9F79120	A9F75120	A9F78220	A9F79220	A9F75220
25 A	A9F78125	A9F79125	A9F75125	A9F78225	A9F79225	A9F75225
32 A	-	A9F79132	A9F75132	A9F78232	A9F79232	A9F75232
40 A	-	A9F79140	A9F75140	A9F78240	A9F79240	A9F75240
50 A	-	A9F79150	-	-	A9F79250	A9F75250
63 A	-	A9F79163	A9F75163	-	A9F79263	A9F75263
К-ть мод. Ш = 9 мм	2			4		

К-ть полюсів	3P			4P		
	Ном. стр. (In)	Крива			Крива	
	B	C	D	B	C	D
0,5 A	-	A9F74370	-	-	A9F74470	-
1 A	-	A9F74301	A9F75301	-	A9F74401	A9F75401
2 A	A9F73302	A9F74302	A9F75302	A9F73402	A9F74402	A9F75402
3 A	A9F73303	A9F74303	A9F75303	-	A9F74403	A9F75403
4 A	A9F73304	A9F74304	A9F75304	A9F73404	A9F74404	A9F75404
6 A	A9F78306	A9F79306	A9F75306	A9F78406	A9F79406	A9F75406
10 A	A9F78310	A9F79310	A9F75310	A9F78410	A9F79410	A9F75410
13 A	-	A9F74313	-	-	-	-
16 A	A9F78316	A9F79316	A9F75316	A9F78416	A9F79416	A9F75416
20 A	A9F78320	A9F79320	A9F75320	A9F78420	A9F79420	A9F75420
25 A	A9F78325	A9F79325	A9F75325	A9F78425	A9F79425	A9F75425
32 A	A9F78332	A9F79332	A9F75332	A9F78432	A9F79432	A9F75432
40 A	A9F78340	A9F79340	A9F75340	A9F78440	A9F79440	A9F75440
50 A	A9F78350	A9F79350	A9F75350	A9F78450	A9F79450	A9F75450
63 A	A9F78363	A9F79363	A9F75363	A9F78463	A9F79463	A9F75463
К-ть мод. Ш = 9 мм	6			8		

# Acti9

## Автоматичні вимикачі iC60L 15кА (В, С, К, Z, МА)



### МЕК 60947-2, МЕК 60898-1 до 40 А

#### Функції

- Захист електричних кіл від струмів короткого замикання
- Захист електричних кіл від струмів перевантаження

#### Основні технічні характеристики

- Відключаюча здатність: 15-100 кА
- Електрична зносостійкість: 10 000 циклів
- Механічна зносостійкість: 20 000 циклів
- Можливе додаткове становлення: диференційних блоків Vigi iC60, сигналізації та дистанційного вимкнення

iC60L							
		1P			2P		
Ном. струм (In)	Крива			Крива			
	В	С	Z	В	С	К	Z
0.5 А	-	-	-	-	A9F94270	-	-
1 А	-	A9F94101	A9F92101	-	A9F94201	-	A9F92201
1.6 А	-	-	A9F92172	-	-	-	-
2 А	A9F93102	A9F94102	A9F92102	-	A9F94202	A9F95202	A9F92202
3 А	-	A9F94103	A9F92103	-	A9F94203	A9F95203	A9F92203
4 А	-	A9F94104	A9F92104	A9F93204	A9F94204	-	A9F92204
6 А	A9F93106	A9F94106	A9F92106	A9F93206	A9F94206	A9F95206	A9F92206
10 А	A9F93110	A9F94110	A9F92110	A9F93210	A9F94210	-	A9F92210
16 А	A9F93116	A9F94116	A9F92116	A9F93216	A9F94216	A9F95216	A9F92216
20 А	A9F93120	A9F94120	A9F92120	A9F93220	A9F94220	-	A9F92220
25 А	-	A9F94125	-	A9F93225	A9F94225	-	A9F92225
32 А	A9F93132	A9F94132	A9F92132	A9F93232	A9F94232	-	A9F92232
40 А	A9F93140	A9F94140	-	A9F93240	A9F94240	-	A9F92240
50 А	A9F93150	A9F94150	-	A9F93250	A9F94250	-	-
63 А	-	A9F94163	-	A9F93263	A9F94263	-	-
К-ть мод. Ш = 9 мм	2			4			

iC60L								
3P					4P			
Ном. струм (In)	Крива				Крива			
	В	С	К	Z	В	С	К	Z
0.5 А	-	A9F94370	-	-	-	A9F94470	-	-
1 А	-	A9F94301	A9F95301	A9F92301	A9F93401	A9F94401	-	-
1.6 А	-	-	-	A9F92372	-	-	-	-
2 А	-	A9F94302	A9F95302	A9F92302	-	A9F94402	-	A9F92402
3 А	A9F93303	A9F94303	A9F95303	A9F92303	-	A9F94403	-	-
4 А	-	A9F94304	A9F95304	A9F92304	-	A9F94404	-	A9F92404
6 А	A9F93306	A9F94306	A9F95306	A9F92306	A9F93406	A9F94406	-	A9F92406
10 А	A9F93310	A9F94310	A9F95310	A9F92310	A9F93410	A9F94410	-	-
16 А	A9F93316	A9F94316	A9F95316	A9F92316	A9F93416	A9F94416	A9F95416	A9F92416
20 А	A9F93320	A9F94320	-	A9F92320	A9F93420	A9F94420	-	A9F92420
25 А	A9F93325	A9F94325	A9F95325	A9F92325	A9F93425	A9F94425	-	-
32 А	A9F93332	A9F94332	A9F95332	A9F92332	A9F93432	A9F94432	A9F95432	A9F92432
40 А	A9F93340	A9F94340	A9F95340	A9F92340	A9F93440	A9F94440	-	A9F92440
50 А	A9F93350	A9F94350	A9F95350	-	A9F93450	A9F94450	-	A9F92450
63 А	-	A9F94363	-	-	A9F93463	A9F94463	-	A9F92463
К-ть мод. Ш = 9 мм	6				8			

iC60L (MA)		
Ном. струм (In)	2P	3P
	Крива MA	MA
1.6 А	-	A9F90372
2.5 А	A9F90273	A9F90373
4 А	A9F90204	A9F90304
6.3 А	A9F90276	A9F90376
10 А	A9F90210	A9F90310
12.5 А	AA9F90282	A9F90382
16 А	A9F90216	A9F90316
25 А	A9F90225	A9F90325
40 А	A9F90240	A9F90340
К-ть мод. Ш = 9 мм	4	6

## Acti9

## Автоматичні вимикачі iC40N 6 кА / 10 кА (В, С, D)



МЕК 60947-2, МЕК 60898-1

## Функції

- Захист електричних кіл від струмів короткого замикання
- Захист електричних кіл від струмів перевантаження

## Основні технічні характеристики

- Відключаюча здатність: 6-10 кА
- Електрична зносостійкість: 10 000 циклів
- Механічна зносостійкість: 20 000 циклів

## iC40N

1P+N



Ном. струм (In)	Крива		
	B	C	D
2 А	-	A9P54602	A9P64602
4 А	-	A9P54604	-
6 А	A9P44606	A9P54606	A9P64606
10 А	A9P44610	A9P54610	A9P64610
13 А	A9P44613	A9P54613	A9P64613
16 А	A9P44616	A9P54616	A9P64616
20 А	A9P44620	A9P54620	A9P64620
25 А	A9P44625	A9P54625	A9P64625
32 А	A9P44632	A9P54632	A9P64632
40 А	A9P44640	A9P54640	A9P64640
К-ТЬ МОД. Ш = 9 мм	2		

# Acti9

## Автоматичні вимикачі C120N 10кА (В, С, D)



МЕК 60947-2, МЕК 60898-1 до 40 А

### Функції

- Захист електричних кіл від струмів короткого замикання
- Захист електричних кіл від струмів перевантаження

### Основні технічні характеристики

- Відключаюча здатність: 3-20 кА
- Електрична зносостійкість: 10 000 циклів
- Механічна зносостійкість: 20 000 циклів
- Можливе додаткове становлення: диференційних блоків Vigi C120, сигналізації та дистанційного вимкнення

C120N						
	1P			2P		
Ном. струм (In)	Крива			Крива		
	B	C	D	B	C	D
63 A	-	A9N18356	-	A9N18344	A9N18360	A9N18382
80 A	A9N18341	A9N18357	A9N18379	A9N18345	A9N18361	A9N18383
100 A	-	A9N18358	-	A9N18346	A9N18362	A9N18384
125 A	A9N18343	A9N18359	A9N18381	A9N18347	A9N18363	A9N18385
К-ть мод. Ш = 9 мм	3			6		

### Криві відключення

- B** – спрацювання електромагнітного захисту між 3 та 5 кратними значеннями ном. струму;  
**C** – спрацювання електромагнітного захисту між 5 та 10 кратними значеннями ном. струму;  
**D** – спрацювання електромагнітного захисту між 10 та 14 кратними значеннями ном. струму.

# Acti9

## Вимикачі диференційного струму iID К (тип АС)



### МЕК 61008-1, МЕК 61008-2-1

#### Функції

- захист людей від ураження електричним струмом при прямому контакті (30 мА),
- захист людей від ураження електричним струмом при непрямому контакті (300 мА),
- захист установок від ризику загоряння (300 мА).

#### Основні технічні характеристики

- Номінальна напруга:
  - 2P 230-240 В
  - 4P 400-415 В
- Робоча частота: 50/60 Гц
- Умовний номінальний струм короткого замикання (I<sub>nc</sub>/I<sub>Δc</sub>): 10 кА з АВ іС60N/H/L, іК60N або 4,5 кА з запобіжником на 100 А
- Електрична зносостійкість: до 15 000 циклів
- Механічна зносостійкість: 20 000 циклів
- Підведення живлення: зверху або знизу
- Ступінь захисту: IP20 / IP40 (в циті)
- Клас ізоляції: 2

iID К					
Тип		АС		Кількість модулів	
	Ном. струм	25 А	30 мА	300 мА	Ш = 9 мм
		40 А	A9R50225	A9R75225	
			A9R50240	A9R75240	
	Ном. струм	25 А	30 мА	300 мА	8
		40 А	A9R50425	A9R75425	
		63 А	A9R50440	A9R75440	
		A9R70463	A9R75463		

## Acti9

## Вимикачі диференційного струму iID (тип AC, A, A-Si)



## МЕК 61008-1, МЕК 61008-2-1

## Функції

- захист людей від ураження електричним струмом при прямому контакті (до 30 мА),
- захист людей від ураження електричним струмом при непрямому контакті (100 мА),
- захист установок від ризику загоряння (300 мА або 500 мА).





## Основні технічні характеристики



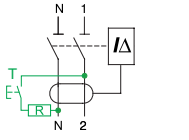

- Номінальна напруга:
  - 2P 230-240 В
  - 4P 400-415 В
- Робоча частота: 50/60 Гц
- Умовний номінальний струм короткого замикання ( $I_{nc}/I_{\Delta c}$ ): 10 кА (з АВ іС60N/Н/Л або запобіжником на 100 А)
- Електрична зносостійкість: до 15 000 циклів
- Механічна зносостійкість: 20 000 циклів
- Підведення живлення: зверху або знизу
- Ступінь захисту: IP20 / IP40 (в циті)
- Клас ізоляції: 2

iID									
Тип	AC							К-ТЬ МОД.	
<b>2P</b>	<b>10 мА</b>	<b>30 мА</b>	<b>100 мА</b>	<b>300 мА</b>	<b>500 мА</b>	<b>300 мА </b>	<b>500 мА </b>	<b>Ш = 9 мм</b>	
	Ном. 16 А	<b>A9R10216</b>	-	-	-	-	-	4	
	Стр. 25 А	<b>A9R10225</b>	<b>A9R41225</b>	-	<b>A9R44225</b>	<b>A9R16225</b>	-		
	40 А	-	<b>A9R41240</b>	<b>A9R12240</b>	<b>A9R44240</b>	<b>A9R16240</b>	-		
	63 А	-	<b>A9R41263</b>	<b>A9R12263</b>	<b>A9R44263</b>	<b>A9R16263</b>	<b>A9R15263</b>		
	80 А	-	<b>A9R11280</b>	<b>A9R12280</b>	<b>A9R14280</b>	-	<b>A9R15280</b>		
	100 А	-	<b>A9R11291</b>	<b>A9R12291</b>	<b>A9R14291</b>	-	<b>A9R15291</b>		
<b>4P</b>	<b>10 мА</b>	<b>30 мА</b>	<b>100 мА</b>	<b>300 мА</b>	<b>500 мА</b>	<b>300 мА </b>	<b>500 мА </b>		
	Ном. 25 А	-	<b>A9R41425</b>	-	<b>A9R44425</b>	<b>A9R16425</b>	-	8	
	Стр. 40 А	-	<b>A9R41440</b>	<b>A9R12440</b>	<b>A9R44440</b>	<b>A9R16440</b>	<b>A9R15440</b>		<b>A9R17440</b>
	63 А	-	<b>A9R41463</b>	<b>A9R12463</b>	<b>A9R44463</b>	<b>A9R16463</b>	<b>A9R15463</b>		<b>A9R17463</b>
	80 А	-	<b>A9R11480</b>	<b>A9R12480</b>	<b>A9R14480</b>	<b>A9R16480</b>	<b>A9R15480</b>		<b>A9R17480</b>
	100 А	-	<b>A9R11491</b>	<b>A9R12491</b>	<b>A9R14491</b>	-	<b>A9R15491</b>		-

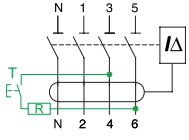
## Acti9

## Вимикачі диференційного струму iID (тип AC, A, A-Si)

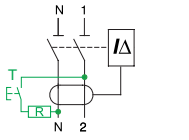
iID								
Тип	A 						К-ть мод.	
<b>2P</b>	<b>10 mA</b>	<b>30 mA</b>	<b>100 mA</b>	<b>300 mA</b>	<b>500 mA</b>	<b>300 mA</b> 	<b>Ш = 9 мм</b>	
	Ном. 16 A	<b>A9R20216</b>	-	-	-	-	4	
	стр. 25 A	<b>A9R20225</b>	<b>A9R21225</b>	-	<b>A9R24225</b>	-		
	40 A	-	<b>A9R21240</b>	<b>A9R22240</b>	<b>A9R24240</b>	-		<b>A9R25240</b>
	63 A	-	<b>A9R21263</b>	<b>A9R22263</b>	<b>A9R24263</b>	-		<b>A9R25263</b>
	80 A	-	-	<b>A9R22280</b>	-	-		-
	100 A	-	<b>A9R21291</b>	<b>A9R22291</b>	<b>A9R24291</b>	-		<b>A9R25291</b>
<b>4P</b>	<b>10 mA</b>	<b>30 mA</b>	<b>100 mA</b>	<b>300 mA</b>	<b>500 mA</b>	<b>300 mA</b> 		
	Ном. 25 A	-	<b>A9R21425</b>	-	<b>A9R24425</b>	-	8	
	стр. 40 A	-	<b>A9R21440</b>	<b>A9R22440</b>	<b>A9R24440</b>	<b>A9R26440</b>		<b>A9R25440</b>
	63 A	-	<b>A9R21463</b>	<b>A9R22463</b>	<b>A9R24463</b>	<b>A9R26463</b>		<b>A9R25463</b>
	80 A	-	<b>A9R21480</b>	<b>A9R22480</b>	<b>A9R24480</b>	-		<b>A9R25480</b>
	100 A	-	<b>A9R21491</b>	<b>A9R22491</b>	<b>A9R24491</b>	<b>A9R26491</b>		<b>A9R25491</b>

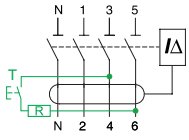
iID							
Тип	A-Si 					К-ть модулів	
<b>2P</b>	<b>10 mA</b>	<b>30 mA</b>	<b>300 mA</b>	<b>300 mA</b> 	<b>500 mA</b> 	<b>Ш = 9 мм</b>	
	Ном. 16 A	-	-	-	-	4	
	стр. 25 A	<b>A9R30225</b>	<b>A9R61225</b>	-	-		
	40 A	-	<b>A9R61240</b>	-	<b>A9R35240</b>		
	63 A	-	<b>A9R61263</b>	-	<b>A9R35263</b>		
	80 A	-	-	-	<b>A9R35291</b>		
	100 A	-	-	-	<b>A9R35291</b>		
<b>4P</b>	<b>10 mA</b>	<b>30 mA</b>	<b>300 mA</b>	<b>300 mA</b> 	<b>500 mA</b> 		
	Ном. 25 A	-	<b>A9R61425</b>	-	-	8	
	стр. 40 A	-	<b>A9R61440</b>	-	<b>A9R35440</b>		<b>A9R37440</b>
	63 A	-	<b>A9R61463</b>	<b>A9R34463</b>	<b>A9R35463</b>		<b>A9R37463</b>
	80 A	-	<b>A9R31480</b>	-	<b>A9R35480</b>		<b>A9R37480</b>
	100 A	-	<b>A9R31491</b>	<b>A9R34491</b>	<b>A9R35491</b>		-



## Acti9

## Вимикачі диференційного струму iID (тип В, В-SI)



**МЕК 61008-1, МЕК 61008-2-1,  
МЕК 62423, МЕК 61543, VDE 0664**

**Функції**

■ захист людей від ураження електричним струмом при прямому контакті (30 мА)

**Основні технічні характеристики**

- Номінальна напруга:
  - 2P 230-240 В
  - 4P 400-415 В
- Робоча частота: 50/60 Гц
- Умовний номінальний струм короткого замикання (I<sub>nc</sub>/I<sub>Δс</sub>): 10 кА (з запобіжником на 100 А)
- Електрична зносостійкість: до 15 000 циклів
- Механічна зносостійкість: 20 000 циклів
- Підведення живлення: зверху або знизу
- Ступінь захисту: IP20 / IP40 (в щиті)
- Клас ізоляції: 2

**тип В**

■ захист у разі тривалого струму витоку на землю в мережі, який спричинений зарядною станцією для електромобілів

**тип В-SI**

■ захист у разі тривалого струму витоку на землю в мережі які спричинені контролерами та частотно-регульованими приводами, зарядними пристроями, інверторами або резервними джерелами живлення.

<b>iID</b>			
<b>Тип</b>	<b>В</b> 	<b>В-SI</b> 	<b>К-ть модулів</b>
<b>2P</b> 	Ном. струм	30 мА	30 мА
		A9Z51216	-
		A9Z51225	A9Z61225
		A9Z51240	A9Z61240
	63 А	-	A9Z61263
			<b>Ш = 9 мм</b>
<b>4P</b> 	Ном. струм	30 мА	30 мА
		-	A9Z61425
		A9Z51440	A9Z62440
		A9Z51463	A9Z61463
		80 А	-

## Acti9

## Автоматичні вимикачі диференційного струму iDPN Vigi







## МЕК 61009-1, МЕК 61009-2-1

## Функції

- захист людей від ураження електричним струмом при прямому контакті (30 мА),
- захист людей від ураження електричним струмом при непрямому контакті (100 мА),
- захист установок від ризику загоряння (300 мА).

## Основні технічні характеристики

- Відключаюча здатність: 6 кА, 10 кА
- Номінальна напруга: 230-240 В
- Робоча частота: 50 Гц
- Електрична зносостійкість: до 20 000 циклів
- Механічна зносостійкість: 20 000 циклів
- Підведення живлення: зверху або знизу
- Ступінь захисту: IP20 / IP40 (в щиті)
- Клас ізоляції: 2

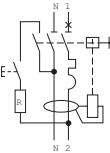
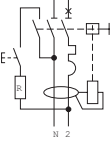
iDPN Vigi										
Тип	AC 		A 				A 	A-SI 	К-ть мод.	
	6 кА		6 кА				10 кА	6 кА		
1P+N крива B	30 мА	300 мА	10 мА	30 мА	100 мА	300 мА	30 мА	30 мА	Ш = 9 мм	
	Ном. 4 А стр.	A9D55604	-	-	A9D56604	-	-	-	4	
	6 А	A9D55606	-	-	A9D56606	-	-	-		
	10 А	A9D55610	-	-	A9D56610	-	A9D69610	-		
	16 А	A9D55616	-	A9D08616	A9D56616	-	A9D69616	A9D07616		
	20 А	A9D55620	-	-	A9D56620	-	A9D69620	-		
	25 А	A9D55625	-	-	A9D56625	-	-	-		
	32 А	-	-	-	A9D56632	-	A9D69632	-		
	40 А	-	-	-	A9D56640	-	A9D69640	-		
1P+N крива C	30 мА	300 мА	10 мА	30 мА	100 мА	300 мА	30 мА	30 мА		
	Ном. 6 А стр.	A9D31606	A9D41606	-	A9D32606	-	A9D42606	A9D37606	A9D33606	4
	10 А	A9D31610	A9D41610	A9D02610	A9D32610	A9D52610	A9D42610	A9D37610	A9D33610	
	16 А	A9D31616	A9D41616	A9D02616	A9D32616	A9D52616	A9D42616	A9D37616	A9D33616	
	20 А	A9D31620	A9D41620	-	A9D32620	A9D52620	A9D42620	A9D37620	A9D33620	
	25 А	A9D31625	A9D41625	-	A9D32625	A9D52625	-	A9D37625	A9D33625	
	32 А	A9D31632	A9D41632	-	A9D32632	-	A9D42632	A9D37632	A9D33632	
	40 А	A9D31640	A9D41640	-	A9D32640	-	-	-	A9D33640	

## Acti9

## Автоматичні вимикачі диференційного струму iDif K





## МЕК 61009-1, МЕК 61009-2-1

## Функції

- захист людей від витоку струму при прямому і непрямому контакту,
- захист від витоку струму як фазного, так і нульового проводу
- захист від струмів перевантаження, короткого замикання та замикання на землю

## Основні технічні характеристики

- Відключаюча здатність: 6 кА
- Номінальна напруга: 230 В
- Робоча частота: 50 Гц
- Електрична зносостійкість: 10 000 циклів
- Механічна зносостійкість: 20 000 циклів
- Ступінь захисту: IP20 / IP40 (в щиті)
- Клас ізоляції: 2

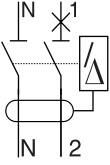
iDif K						
Тип		AC 		A 		Кількість модулів Ш = 9 мм
1P+N крива C		30 mA		30 mA		
	Ном. струм	6 А	A9D63606	A9D49606	2	
		10 А	A9D63610	-		
		16 А	A9D63616	-		
		20 А	A9D63620	-		
		25 А	A9D63625	-		
		32 А	A9D63632	A9D49632		

## Acti9

## Автоматичні вимикачі диференційного струму iCV40N



## МЕК 61009-1, МЕК 61009-2-1

## Функції

- захист людей від ураження електричним струмом при прямому контакті (30 мА),
- захист людей від ураження електричним струмом при непрямому контакті (300 мА),
- захист установок від ризику загоряння (300 мА).
- захист електричної мережі від струмів короткого замикання,
- захист електричної мережі від струмів перевантаження.

## Основні технічні характеристики

- Відключаюча здатність: 6 кА
- Номінальна напруга: 400 В
- Робоча частота: 50 Гц
- Електрична зносостійкість: до 20 000 циклів
- Механічна зносостійкість: 20 000 циклів
- Ступінь захисту: IP20 / IP40 (в щиті)
- Клас ізоляції: 2

## iCV40N, крива В

Тип		AC	A	Кількість модулів
3P+N	крива В	30 мА	30 мА	Ш = 9 мм
	Ном. струм	6 А	-	10
		10 А	A9DG3710	
		16 А	A9DG3716	

## iCV40N, крива С

Тип		AC	A	A-SI	К-ть мод.
3P+N	крива С	30 мА	300 мА	30 мА	Ш = 9 мм
	Ном. струм	10 А	A9DE7710	A9DC3710	10
		16 А	A9DE7716	A9DC3716	
		20 А	A9DE7720	A9DC3720	
		25 А	A9DE7725	A9DC3725	
		32 А	A9DE7732	A9DC3732	
		40 А	A9DE7740	A9DC3740	
			A9DE7740	A9DC7740	

# Acti9

## Пристрої захисту від імпульсних перенапруг PRD



**МЕК 61643-11: 2012 Тип 2,  
МЕК 61643-11: 2011**

### Функції

- Захист електричного та електронного обладнання від непрямої перенапруги, викликаній грозовим розрядом. Обмежувачі перенапруги зі змінним картриджем iQuick PRD повністю готові до підключення і оснащені вбудованими переривником «Закінчення терміну служби».
- Кожний обмежувач напруги в цій серії має специфічне застосування:
  - первинний захист (клас 2):
    - обмежувач iQuick PRD40r рекомендується для об'єктів з високим рівнем ризику;
    - обмежувач iQuick PRD20r рекомендується для об'єктів із середнім рівнем ризику;
  - вторинний захист (клас 2 або 3):
    - обмежувач iQuick PRD8r забезпечує вторинний захист навантажень і розміщується в каскадних системах захисту з обмежувачами перенапруги на вводі.
- Цей обмежувач перенапруг встановлюється якомога ближче до навантажень, які повинні мати захист, якщо вони розміщуються на відстані понад 10 м від первинного пристрою захисту від перенапруг.

PRD								
Кількість полюсів	Референс / Система заземлення					К-ть мод.	Ном. напр. мер.	
	Первинний захист		Вторинний захист					
	iQuick PRD40r		iQuick PRD20r		iQuick PRD8r	Ш = 9 мм	Un	
Макс. стр. роз. (Imax.) / Ном. стр. роз. (In)	40 кА / 20 кА Високий рівень ризику		20 кА / 5 кА Середній рівень ризику		8 кА / 2 кА Вторинний захист			
1P+N	A9L16292	TT & TN-S	A9L16295	TT & TN-S	A9L16298	TT & TN-S	8	230 В
3P	A9L16293	TN-C	A9L16296	TN-C	A9L16299	TN-C	13	230 В / 400 В
3P+N	A9L16294	TT & TN-S	A9L16297	TT & TN-S	A9L16300	TT & TN-S	15	

### Змінні картриджі

Тип	Змінні карт. для	Референс
C 40-350	iQuick PRD40r	A9L16310
C 20-350	iQuick PRD20r	A9L16311
C neutral-350	Всі вироби	A9L16313

## Acti9

## Пристрої захисту від імпульсних перенапруг iPRD



## Функції

- Первинний захист (тип 2):
  - iPRD65r рекомендується для дуже високого рівня ризику (відкриті ділянки)
  - iPRD40(r) рекомендується для високого рівня ризику
  - iPRD20(r) рекомендується для середнього рівня ризику
- Вторинний захист (тип 2 або 3):
  - iPRD8(r) забезпечує вторинний захист навантажень і розміщується в каскаді з вхідними обмежувачами перенапруги. Цей обмежувач перенапруги необхідний, коли навантаження знаходиться на відстані понад 10 м від вхідного обмежувача перенапруги.
- Обмежувачі перенапруги iPRD з маркуванням «г» мають дистанційну передачу інформації: «картридж підлягає заміні».

iPRD										
Кількість полюсів	Референс / Система заземлення							К-ть мод.	Ном. напр. мер.	
	Первинний захист				Вторинний захист					
	iPRD65		iPRD40		iPRD20		iPRD8		Ш = 9 мм	Un
Макс. стр. роз. (Імакс.) / Ном. стр. роз. (In)	65 кА / 20 кА Дуже високий рівень ризику		40 кА / 15 кА Високий рівень ризику		20 кА / 5 кА Середній рівень ризику		8 кА / 2.5 кА Вторинний захист			
1P	A9L65101	TT & TN	A9L40101	TT & TN	A9L20100	TT & TN	A9L08100	TT & TN	2	230 В / 400 В
	A9L65121	IT	A9L40100	TT & TN						
1P+N	A9L65501	TT & TN-S	A9L40500	TT & TN-S	A9L20501	TT & TN-S	A9L08501	TT & TN-S	4	
					A9L20500	TT & TN-S	A9L08500	TT & TN-S		
2P	A9L65201	TN-C-S	A9L40201	TN-C-S	A9L20200	TN-C-S	A9L08200	TN-C-S		
			A9L40200	TN-C-S						
3P	A9L65301	TN-C	A9L40301	TN-C	A9L20300	TN-C	A9L08300	TN-C	6	
			A9L40300	TN-C	A9L20321	IT				
3P+N	A9L65601	TT & TN-S	A9L40601	TT & TN-S	A9L20601	TT & TN-S	A9L08601	TT & TN-S	8	
			A9L40600	TT & TN-S	A9L20600	TT & TN-S	A9L08600	TT & TN-S		
4P	A9L65401	TN-C-S	A9L40401	TN-C-S	A9L20400	TN-C-S	A9L08400	TN-C-S		
			A9L40421	IT						
			A9L40400	TN-C-S						



## Змінні картриджі

Тип	Змінні картриджі для	Референс
iPRD 65-350	iPRD65r	A9L65102
iPRD 40-350	iPRD40, iPRD40r	A9L40102
iPRD 20-350	iPRD20, iPRD20r	A9L20102
iPRD 8-350	iPRD8, iPRD8r	A9L08102
iPRD Neutral	всі продукти (1P+N, 3P+N)	A9L00002

## Acti9

## Імпульсні реле iTL



## Функції

- Імпульсне реле TL дозволяє дистанційно керувати однофазними електричними колами.
- Імпульсні реле використовуються для кнопкового керування колами освітлення, які містять:
  - лампи розжарювання, галогенні лампи низької напруги та інші резистивні навантаження;
  - люмінесцентні лампи, розрядні лампи та інші індуктивні навантаження;
  - світлодіодні освітлювальні прилади.

## iTLC імпульсне реле з централізованим керуванням

1P

Ном. струм (In)	Напруга керування (Uc) (В зм. струму) (50/60 Гц)	Референс
16 А	24	A9C33111
	48	A9C33211
	230...240	A9C33811
Кількість модулів Ш = 9 мм		2

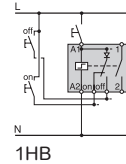

## iTLM імпульсне реле з фіксованим керуванням

1P

Ном. струм (In)	Напруга керування (Uc) (В зм. струму) (50/60 Гц)	Референс
16 А	230...240	A9C34811
Кількість модулів Ш = 9 мм		2

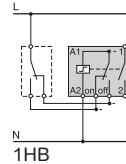

## iTLL імпульсне реле з дистанційною індикацією

1P

Ном. струм (In)	Напруга керування (Uc)		Референс		
	(В зм. стр.) (50/60 Гц)	(В постійного струму)			
		24		12	A9C32111
		48		24	A9C32211
230...240	110	A9C32811			
Кількість модулів Ш = 9 мм		2			

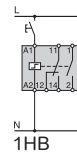

## Acti9

## Контактори iCT



## MEK 61095

## Функції

■ Контактори iCT призначені для встановлення в мережах змінного струму та керування:

- освітленням, опаленням, вентиляцією, жалюзі, насосами;
- системами механічної вентиляції і т.д.;
- відключення неперіоритетних кіл навантаження.

## iCT

## Кількість полюсів

1P	Ном. струм (In)		Напруга керування (В зм. стр) (50 Гц)	Контакт	Референс	Кількість модулів Ш = 9 мм
	AC7a	AC7b				
	16 A	6 A	12	1NO	A9C22011	2
			24	1NO	A9C22111	2
			220	1NO	A9C22511	2
			230...240	1NO	A9C22711	2
			25 A	8.5 A	220	1NO
			230...240	1NO	A9C20731	2
	16 A	6 A	12	2NO	A9C22012	2
			24	2NO	A9C22112	2
			220	2NO	A9C22512	2
			230...240	2NO	A9C22712	2
			20 A	-	230...240	2NO
	25 A	8.5 A	24	1NO+1NC	A9C22015	2
			24	1NO+1NC	A9C22115	2
			220	1NO+1NC	A9C22515	2
			230...240	1NO+1NC	A9C22715	2
			20 A	-	230...240	2NO
	40 A	15 A	24	2NO	A9C20132	2
			48	2NO	A9C20232	2
			220	2NO	A9C20532	2
			230...240	2NO	A9C20732	2
			230...240	2NC	A9C20736	2
63 A	20 A	220...240	2NO	A9C20842	4	
		24	2NO	A9C20162	4	
		220...240	2NO	A9C20862	4	
100 A (*)	-	220...240	2NO	A9C20882	6	



## iCT

## Кількість полюсів

ЗР	Ном. струм (In)		Напруга керування (В зм. стр) (50 Гц)	Контакт	Референс	Кількість модулів Ш = 9 мм
	AC7a	AC7b				
	16 A	6 A	220...240	3NO	A9C22813	4
	25 A	8.5 A	220...240	3NO	A9C20833	4
	40 A	15 A	220...240	3NO	A9C20843	6
	63 A	20 A	220...240	3NO	A9C20863	6
<b>4P</b> 	16 A	6 A	24	4NO	A9C22114	4
	25 A	8.5 A	220...240	4NO	A9C22814	4
			220...240	2NO+2NC	A9C22818	4
			220...240	4NO	A9C20134	4
	40 A	15 A	220...240	4NO	A9C20834	4
			24	4NC	A9C20137	4
			220...240	4NC	A9C20837	4
			220...240	2NO+2NC	A9C20838	4
	63 A	20 A	220...240	4NO	A9C20844	6
			220...240	4NC	A9C20847	6
			24	4NO	A9C20164	6
			220...240	4NO	A9C20864	6
			24	4NC	A9C20167	6
			220...240	4NC	A9C20867	6
			220...240	2NO+2NC	A9C20868	6
			220...240	3NO+1NC	A9C20869	6
100 A (*)	-	220...240	4NO	A9C20884	12	

(\*) не використовувати для освітлення

## Acti9

## Індикаторні лампи iL та кнопки iPB



МЕК 62094-1, МЕК 60669-1, МЕК 60947-5-1

## Функції

- Індикаторні лампи iL світяться, вказуючи на наявність напруги.
- Кнопки iPB використовуються для керування електричними ланцюгами за допомогою імпульсів.

## iL світлові індикатори

тип	одинарні					подвійні		блимаючі	наявності трифазної напруги	
схема										
Колір	червоний	зелений	білий	синій	жовтий	X2+ X4+	зелений/ червоний	білий/ білий	червоний	3 x червоний
12-48 В AC / DC	A9E18330	A9E18331	A9E18332	A9E18333	A9E18334	A9E18335	-	-	-	-
110-230 В AC 110-130 В DC	A9E18320	A9E18321	A9E18322	A9E18323	A9E18324	A9E18325	A9E18328	-	-	-
110-230 В AC	-	-	-	-	-	-	-	A9E18326	-	-
230-400 В AC (3 фази)	-	-	-	-	-	-	-	-	-	A9E18327
К-ть мод Ш = 9 мм	2					2		2	2	

## iPB кнопки

тип	одинарна				подвійна		одинарна + світлова індикація									
схема																
Колір кнопки	Сірий	Червоний	Сірий	Сірий	Зелений/ червоний	Сірий/ сірий	Сірий	Сірий	Сірий	Сірий	Сірий	Сірий	Сірий	Сірий	Сірий	
Світл. Живл.	-	-	-	-	-	-	110...230 В зм. стр.		12...48 зм./пост. стр.		-	-	-	-	-	
інд. Колір	-	-	-	-	-	-	Зелений	Червоний	Зелений	Червоний	Зелений	Червоний	Зелений	Червоний	Червоний	
Референс	A9E18030	A9E18031	A9E18032	A9E18033	A9E18034	A9E18035	A9E18036	A9E18037	A9E18038	A9E18039	A9E18030	A9E18031	A9E18032	A9E18033	A9E18034	
К-ть мод Ш = 9 мм	2				2		2									

## Acti9

## Модульні розетки iPC











## MEK 60884

## Функції

■ Дані розетки призначені для встановлення на DIN-рейку та підключення низьковольтного обладнання до електромережі.

## Основні технічні характеристики

- Номінальний струм: 16 А
- Номінальна напруга: 250 В змінного струму
- Індикатор: LED на 100 000 год
- Ступінь захисту: IP20 / IP40 (в щиті)

iPC				
Кількість полюсів	2P+ E 	2P+ E 		2P+ E 
				
Тип	французський стандарт	німецький стандарт	німецький стандарт з індикатором	італійський стандарт
Колір	білий	білий	білий	білий
Шторки	так	ні	ні	так
Референс	A9A15306	A9A15310	A9A15035	A9A15303
Стандарт	NF C 61314, NBN C 61112 NF C 15100 зі шторками	VDE 0620, NEN 1020	VDE 0620	IMQ згідно CEI 2350
К-ть мод. Ш = 9 мм	5			

# Acti9

## Дзвінки iSO та зумери iRO





### Функції

- Звукова індикація в житловому та комерційному секторі.

### Основні технічні характеристики

- Споживання: 5 ВА
- Рівень звуку (на відстані 60 см): iSO 80 дБА, iRO 70 дБА
- Ступінь захисту: IP20 / IP40 (в щиті)

iSO та iRO			
Тип			
iSO дзвінок	Напруга (Ue)	Референс	К-ть мод. Ш = 9 мм
	230 В зм. стр.	A9A15320	2
iRO зумер	Напруга (Ue)	Референс	К-ть мод. Ш = 9 мм
	230 В зм. стр.	A9A15322	2
Робоча частота	50...60 Гц		

## Трансформатори iTR



### Функції

- Дзвінкові трансформатори та захисні трансформатори дозволяють отримувати дуже низьку напругу (ELV 12 В або 24 В) з мережі низької напруги (LV 230 В).

### Основні технічні характеристики

- Первинна напруга: 230 В зм. стр.  $\pm 10\%$
- Ступінь захисту: IP20 / IP40 (в щиті)

iTR				
Тип				
дзвінковий	потужність	вторинна напруга	Референс	К-ть мод. Ш = 9 мм
	25 ВА	12-24 В зм. стр.	A9A15215	6
захисні	потужність	вторинна напруга	Референс	К-ть мод. Ш = 9 мм
	25 ВА	12-24 В зм. стр.	A9A15219	10
	40 ВА	12-24 В зм. стр.	A9A15220	10
	63 ВА	12-24 В зм. стр.	A9A15222	10
Робоча частота	50/60 Гц			

## Acti9

## Вимикачі навантаження iSW від 20 до 32 А



## МЕК 60669-1, МЕК 60669-2-4

## Функції

- Контроль (розмикання та замикання електричних кіл під навантаженням).

## Основні технічні характеристики

- Номінальна витримувана імпульсна напруга (U<sub>imp</sub>): 4 кВ
- Електрична зносостійкість: 30 000 циклів
- Механічна зносостійкість: 300 000 циклів
- Ступінь захисту: IP20 / IP40 (в щиті)

iSW				
Кількість полюсів				
без індикації	Ном. струм	Напруга (U <sub>e</sub> )	Референс	К-ть мод. Ш = 9 мм
1P	20 А	250 В зм. стр	A9S60120	2
	32 А	250 В зм. стр	A9S60132	
2P	20 А	250 В зм. стр	-	2
		415 В зм. стр	A9S60220	
	32 А	250 В зм. стр	-	
		415 В зм. стр	A9S60232	
3P	20 А	415 В зм. стр	A9S60320	4
	32 А	415 В зм. стр	A9S60332	
4P	20 А	415 В зм. стр	A9S60420	4
	32 А	415 В зм. стр	A9S60432	
з індикацією				
1P	20 А	230 В зм. стр	A9S61120	2
	32 А	230 В зм. стр	A9S61132	
2P	20 А	230 В зм. стр	A9S61220	2
	32 А	230 В зм. стр	A9S61232	
Робоча частота			50/60 Гц	

## Додатковий контакт

Тип додаткового контакту				
OF iSW	Ном. струм	Напруга (U <sub>e</sub> )	Референс	К-ть мод. Ш = 9 мм
	3 А	415 В зм. стр	A9A15096	2
	6 А	250 В зм. стр		

## Acti9

## Вимикачі навантаження iSW від 40 до 125 А



## МЕК 60947-3

## Функції

- Контроль (розмикання та замикання електричних кіл під навантаженням).

## Основні технічні характеристики

- Напруга ізоляції (U<sub>i</sub>): 500 В змінного струму
- Електрична зносостійкість: до 15 000 циклів
- Механічна зносостійкість: 20 000 циклів
- Ступінь захисту: IP20 / IP40 (в щиті)

iSW				
Кількість полюсів				
1P	Ном. струм	Напруга (U <sub>e</sub> )	Референс	К-ть мод. Ш = 9 мм
	40 А	240 В зм. стр	A9S65140	2
	63 А	240 В зм. стр	A9S65163	
	100 А	240 В зм. стр	A9S65191	
	125 А	240 В зм. стр	A9S65192	
2P				
	40 А	415 В зм. стр	A9S65240	4
	63 А	415 В зм. стр	A9S65263	
	100 А	415 В зм. стр	A9S65291	
	125 А	415 В зм. стр	A9S65292	
3P				
	40 А	415 В зм. стр	A9S65340	6
	63 А	415 В зм. стр	A9S65363	
	100 А	415 В зм. стр	A9S65391	
	125 А	415 В зм. стр	A9S65392	
4P				
	40 А	415 В зм. стр	A9S65440	8
	63 А	415 В зм. стр	A9S65463	
	100 А	415 В зм. стр	A9S65491	
	125 А	415 В зм. стр	A9S65492	
Робоча частота		50/60 Гц		

## Acti9

## Перемикачі навантаження iSSW від 40 до 125 А



## МЕК 60947-3, AS/NZS 60947.3

## Функції

- Ручне перемикання між двома джерелами живлення або схемами.

## Основні технічні характеристики

- Напруга ізоляції ( $U_i$ ): 690 В змінного струму
- Номінальна витримувана імпульсна напруга ( $U_{imp}$ ): 6 кВ
- Номінальна вимикаюча здатність при короткому замиканні ( $I_{cm}$ ): 20 x In
- Електрична зносостійкість: 7 000 циклів
- Механічна зносостійкість: 10 000 циклів
- Ступінь захисту: IP20 / IP40 (в щіті)

iSSW				
Кількість полюсів				
<b>1P</b> 	Ном. струм	Напруга ( $U_e$ )	Референс	Ширина
	25 А	230/240 В зм. стр.	<b>A9SCO125</b>	17.5 мм
	40 А	230/240 В зм. стр.	<b>A9SCO140</b>	
	63 А	230/240 В зм. стр.	<b>A9SCO163</b>	26.25 мм
<b>2P</b> 	25 А	400/415 В зм. стр.	<b>A9SCO225</b>	35 мм
	40 А	400/415 В зм. стр.	<b>A9SCO240</b>	
	63 А	400/415 В зм. стр.	<b>A9SCO263</b>	52.5 мм
<b>4P</b> 	25 А	400/415 В зм. стр.	<b>A9SCO425</b>	70 мм
	40 А	400/415 В зм. стр.	<b>A9SCO440</b>	
	63 А	400/415 В зм. стр.	<b>A9SCO463</b>	105 мм
Робоча частота		50/60 Гц		

# Acti9

## Додаткові блоки захисту від дугового замикання



### МЕК 62606, МЕК 61009-1, МЕК 61009-2-1

#### Функції

■ Блок захисту від дугового замикання, що призначений для зниження ризику виникнення пожежі в електричному колі. Постійно аналізує велику кількість електричних параметрів та виявляє появу електричної дуги, що спричинює пожежу. Блок ізолює відповідне коло, що зменшує вірогідність виникнення полум'я та його поширення.



пристрої, що мають вбудований модуль безпроводної передачі даних

#### Основні технічні характеристики

- Відключаюча здатність: до 10 кА
- Номінальна витримувана імпульсна напруга (U<sub>imp</sub>): 4 кВ зм. стр.
- Ступінь захисту: IP20 / IP40 (в щиті)

#### Блок захисту від дугового замикання ARC

Кількість полюсів	Ном. струм	Сумісний з автоматичним вимикачем	Референс		К-ть модулів Ш = 9 мм
					
1P+N	25 A	iC40	A9TAB1625	A9TAB2625	2
	40 A	iC40	A9TAB1640	A9TAB2640	
2P	25 A	iC60	A9TAB1225	A9TAB2225	
	40 A	iC60	A9TAB1240	A9TAB2240	
<b>Характеристики</b>					
Номінальна напруга	230 В зм. стр.				
Робоча частота	50 Гц				

#### Блок захисту від дугового замикання з функцією диференційного захисту Vigi ARC

Кількість полюсів	Ном. струм	Сумісний з автоматичним вимикачем	Референс		К-ть модулів Ш = 9 мм
			 		
1P+N	25 A	iC40	A9TYB4625	A9TYBE625	2
	40 A	iC40	A9TYB4640	A9TYBE640	
2P	25 A	iC60	A9TYB4225	A9TYBE225	
	40 A	iC60	A9TYB4240	A9TYBE240	
<b>Характеристики</b>					
Чутливість	30 mA				
Тип	A-Si				
Номінальна напруга	230 В зм. стр.				
Робоча частота	50 Гц				



## Acti9

## Пристрій захисту від дугового замикання



**МЕК 62606, МЕК 61009-1, МЕК 61009-2-1,  
МЕК 60947-2, МЕК 60898-1**

### Функції

Пристрій захисту від дугового замикання відслідковує появу електричних дуг, які виникають у кабелях та місцях підключення, що може спричинити пожежу. Електричні дуги є результатом локального пошкодження кабелю або ослаблення з'єднання у точці підключення.



пристрої мають вбудований модуль безпроводної передачі даних

### Основні технічні характеристики

- Номінальна напруга та робоча частота: 230 В зм. стр., 50 Гц
- Відключаюча здатність ( $I_{cn}$ ) та ( $I_{cu}$ ): 6 кА та 10 кА
- Номінальна витримувана імпульсна напруга ( $U_{imp}$ ): 4 кВ зм. стр.
- Електрична та механічна зносостійкості: до 20 000 циклів
- Ступінь захисту: IP20 / IP40 (в щиті)

### Пристрій захисту від дугового замикання з автоматичним вимикачем iC40N ARC

Кількість полюсів	Ном. струм	Референс				К-ть модулів Ш = 9 мм
		крива В	крива С	крива В	крива С	
1P+N	10 А	A9TPD4610	A9TPE4610	A9TPDD610	A9TPED610	4
	13 А	A9TPD4613	A9TPE4613	A9TPDD613	A9TPED613	
	16 А	A9TPD4616	A9TPE4616	A9TPDD616	A9TPED616	
	20 А	A9TPD4620	A9TPE4620	-	-	
	25 А	A9TPD4625	A9TPE4625	-	A9TPED625	
	32 А	-	A9TPE4632	-	A9TPED632	
	40 А	-	A9TPE4640	-	A9TPED640	

### Пристрій захисту від дугового замикання з авт. вим. диф. струму iCV40N VigiARC

Кількість полюсів	Ном. струм	Референс				К-ть модулів Ш = 9 мм
		крива В	крива С	крива В	крива С	
1P+N	6 А	-	A9TDF3606	-	A9TDFC606	4
	10 А	A9TDE3610	A9TDF3610	A9TDEC610	A9TDFC610	
	13 А	A9TDE3613	A9TDF3613	A9TDEC613	A9TDFC613	
	16 А	A9TDE3616	A9TDF3616	A9TDEC616	A9TDFC616	
	25 А	-	A9TDF3625	-	A9TDFC625	
	32 А	-	A9TDF3632	-	A9TDFC632	
	40 А	-	A9TDF3640	-	A9TDFC640	
Чутливість	30 мА					
Тип	A-Si					

## Функції комфорту на DIN-рейку

Сутінкові вимикачі IC100, IC2000, IC2000p+,  
IC100kp+ - SMART, IC Astro - SMART



Функції	IC100	IC2000	IC2000p+
	Вихідний контакт IC100 замикається, коли рівень освітлення опускається нижче заданої вставки. Вихідний контакт розмикається, коли рівень освітленості піднімається вище заданої вставки.	Вихідний контакт IC2000 замикається, коли рівень освітлення опускається нижче заданої вставки. Вихідний контакт розмикається, коли рівень освітленості піднімається вище заданої вставки.	IC2000p+ керує освітленням відповідно до рівня освітленості та часу. Якщо освітленість падає нижче заданої вставки (функція перемикання по рівню освітленості: IC) та якщо програма по часу дозволяє реле замкнутися (функція перемикання по часу), тоді освітлення вмикається.
Референс	CST15482	CST15285	CST15369

### Технічні характеристики

В комплекті поставки	датчик освітлення зовнішнього встановлення (CST15263)	датчик освітлення внутрішнього встановлення (CST15262)	датчик освітлення зовнішнього встановлення (CST15263)	датчик освітлення зовнішнього встановлення (CST15263)
Поставляється окремо	датчик освітлення внутрішнього встановлення (CST15262)	датчик освітлення внутрішнього встановлення (CST15262) датчик освітлення зовнішнього встановлення (CST15263)	датчик освітлення внутрішнього встановлення (CST15262) датчик освітлення зовнішнього встановлення (CST15263)	датчик освітлення внутрішнього встановлення (CST15262)
Діапазон вставок освітленості	2 - 100 люкс	2 - 2000 люкс	2 - 2000 люкс	2 - 2000 люкс
Ном. напруга (Ue) (+10 %, -15 %)	230 В зм. стр., 50/60 Гц	230 В зм. стр., 50/60 Гц	230 В зм. стр., 50/60 Гц	230 В зм. стр., 50/60 Гц
Споживання	< 0.5 Вт	< 0.5 Вт	< 0.5 Вт	< 0.5 Вт
Робоча температура	-30°C до +55°C	-30°C до +55°C	-30°C до +55°C	-25°C до +55°C
К-ть модулів Ш = 9 мм	2	2	5	5
Кількість каналів	1	1	1	1
Керування по рівню освітленості	●	●	●	●
Робота по тижневій програмі	-	-	-	56 комутацій, мін. час між 2 комутаціями 1 хв







## Функції комфорту на DIN-рейку

Сутінкові вимикачі IC100, IC2000, IC2000p+, IC100kp+ - SMART, IC Astro - SMART

IC100kp+ 1c - SMART	IC100kp+ 2c - SMART	IC Astro 1c - SMART	IC Astro 2c - SMART
			
<p>IC100kp+ 1c/2c - SMART керує освітленням відповідно до рівня освітленості та часу доби. Якщо освітленість падає нижче заданої вставки (функція перемикачання по рівню освітленості: IC) і якщо програма по часу дозволяє замикачання реле (функція перемикачання за часом), тоді освітлення вмикається.</p>		<p>Програмоване астрономічне сутінкове реле IC Astro використовується для комутації електричного навантаження (наприклад, освітлення) відповідно до часу сходу та заходу сонця без датчика освітленості. Час сходу та заходу сонця автоматично розраховується IC Astro відповідно до географічних параметрів, налаштованих користувачем.</p>	
CCT15494	CCT15495	CCT15225	CCT15245
Цифровий настінний фотоелемент (CCT15260)		-	-
<p>Додаток для смартфона Acti9 Light and Time Switch, and Bluetooth stick (CCT15862) Комплект програмування для ПК (CCT15860), Карта пам'яті (CCT15861) Цифровий датчик освітлення зовнішнього встановлення (CCT15260), Цифровий датчик освітлення внутрішнього встановлення (CCT15261)</p>		<p>Додаток для смартфона Acti9 Light and Time Switch, and Bluetooth stick (CCT15862) Комплект програмування для ПК (CCT15860), Карта пам'яті (CCT15861)</p>	
1 - 99000 люкс		відповідно за часом сходу/заходу сонця	
230 В зм. стр., 50/60 Гц		230 В зм. стр., 50/60 Гц	
< 0.8 Вт		< 0.5 Вт	
-25°C до +55°C		-30°C до +55°C	
5		5	
1	2	1	2
•		-	
84 комутацій, мін. час між 2 комутаціями 1 хв		84 комутацій, мін. час між 2 комутаціями 1 хв	

# Функції комфорту на DIN-рейку

## Реле часу IHP, IH, IHN, ITA

	Електромеханічні реле часу Ш = 18 мм			Електромеханічні реле часу Ш = 54 мм			
	IHN 7j 1c ARM	IH 24h 1c SRM	IH 24h 1c ARM	IH 60mn 1c SRM	IH 24h 1c SRM	IH 24h 1c ARM	IH 7j 1c ARM
							
Функції	Автоматичне включення і відключення навантаження по заданій користувачем програмі. Робота по програмі, яка повторюється кожну годину (IH 60 min) кожну добу (IH 24h) або кожний тиждень (H 7j). Виконання програми може бути примусово замінено вимиканням навантаження.						
Референс	15331	15335	15336	CST15338	CST16364	CST15365	CST15367

### Технічні характеристики

Напруга (Ue), частота	230 В зм. стр. ±10%, 50/60 Гц			230 В зм. стр. +10%, -15%, 50 Гц		110-230 В зм. стр. +10%, -15%, 50 Гц	
Споживна потужність	2,5 VA	2,5 VA	2,5 VA	1 VA	2,5 VA	2,5 VA	2,5 VA
Комут. здат. вих. конт. (250 зм. стр.)	Cos f = 1	16 A	16 A	16 A	10 A	16 A	16 A
	Cos f = 0.6	4 A	4 A	4 A	4 A	4 A	4 A
Ступінь захисту	IP20	IP20	IP20	IP20	IP20	IP20	IP20
Робоча температура	-10 до +50 °C	-10 до +50 °C	-10 до +50 °C	-20 до +55 °C	-20 до +55 °C	-20 до +55 °C	-20 до +55 °C
Точність	±1 с на добу при 20 °C			±1 с на добу при 20 °C			
Кількість каналів	1	1	1	1	1	1	1
Робочий цикл (день)	7 днів	24 год	24 год	60 хв	24 год	24 год	7 днів
Мін. інт. між опер. ком.	2 год	15 хв	15 хв	57,5 с	15 хв	15 хв	2 год
К-ть операцій комутації	84	96	96	96	96	96	84
Збереж. даних при втраті зовн. живл.	100 год	ні	100 год	ні	ні	200 год	200 год
К-ть модулів Ш = 9 мм	2	2	2	6	6	6	6
Примусове увімк./вимк.	увімк./вимк.			увімк.	увімк.	увімк.	увімк.
Комут. здатність вих. перек.конт.	16 A	16 A	16 A	10 A	16 A	16 A	16 A
Перехід на зимовий і літній час	ручний	ручний	ручний	ручний	ручний	ручний	ручний
Підсв. дисп., імітація присут., прогр. імп. та циклів	-	-	-	-	-	-	-
Режим вихідного дня	-	-	-	-	-	-	-
Безвинтові клеми	-	-	-	●	●	●	●
Мех. сум. з електророзп. шиною	-	-	-	-	-	-	-
Входи зовн. упр.	-	-	-	-	-	-	-
Карта пам'яті, вбудована в пер.пан.	-	-	-	-	-	-	-

# Функції комфорту на DIN-рейку

## Реле часу IHP, IH, IHN, ITA

Програмовані електронні реле часу Ш = 18 мм		Програмовані електронні реле часу Ш = 45 мм			Багатофункц. реле часу
IHP 1c 18 мм	IHP + 1c	IHP 1c	IHP + 1c SMART	IHP 2c	ITA



Автоматичне включення і відключення навантаження по заданій програмі. Робота по тижневому циклу: кожного тижня повторюється одна і та ж програма. Автоматичне переключення на літній або зимовий час з можливістю задання часового поясу. Тимчасова або постійна зміна стану виходу шляхом натискання 2 кнопок. Можливість складання програм визідного дня шляхом задання дат початку та кінця інтервалу відсутності людей.



Програмування часових параметрів на тиждень чи на рік через канали 1, 2, 3 або 4. Керування коригуванням відбувається за допомогою перемикача або кнопки через зовнішні входи.

CST15854	CST15838	CST15440	CST15550	CST15442	CST15940
----------	----------	----------	----------	----------	----------

230 В зм. стр. +10%, -15%, 50 Гц		230 В зм. стр. +10%, -15%, 50 Гц			230 В зм. стр., 50-60 Гц
2,3 ВА	0,4 Вт	0,5 Вт	0,5 Вт	0,5 Вт	1,2 - 3,2 Вт
16 А	16 А	16 А	16 А	16 А	10 А
4 А	4 А	10 А	10 А	10 А	6 А
IP20	IP20	IP20	IP20	IP20	IP20
-20 до +55 °С	-25 до +55 °С	-30 до +55 °С	-30 до +55 °С	-30 до +55 °С	-30 до +55 °С
± 0,5 с на добу при 25 °С		± 0,25 с на добу при 25 °С			± 0,5 с на добу при 20 °С
1	1	1	1	2	4
24 години та/ або 7 днів		24 години та/ або 7 днів			24 години та/ або 7 днів
1 хв	1 с	1 хв	1 с	1 хв	1 хв
56	84	56	84	56	300
10 років	10 років	10 років	10 років	10 років	10 років
2	2	5	5	5	8
увімк./вимк.	увімк./вимк.	увімк./вимк.	увімк./вимк.	увімк./вимк.	увімк./вимк.
16 А	16 А	16 А	16 А	16 А	10 А
авто	авто	авто	авто	авто	ручний/авто
-	●	-	●	-	●
●	●	●	●	●	●
●	●	●	●	●	-
-	●	●	●	●	-
-	1 вхід	-	1 вхід	-	2 входи
●	-	-	●	-	●



# Функції комфорту на DIN-рейку

## Таймери MIN, MINs, MINp, MINt

	Безшумний електронний таймер		
	MINs	MINp	MINt
			
<b>Опис</b>	Розмикання вихідного контакту таймера відбувається через певний час після його замикання. Коло керування: кнопки стандартні або з підсвічуванням.	Розмикання контакту таймера відбувається через певний час після його замикання. Крім того, таймер попереджає про швидке відключення миготінням освітлення	Таймери MINt і MINp ідентичні за винятком того, що MINt мають функцію імпульсного реле
<b>Референс</b>	CCT15232	CCT15233	CCT15234
<b>Технічні характеристики</b>			
Напруга (Ue) (+10%, -15%), частота	230 В змін. струму, 50 Гц	230 В змін. струму, 50/60 Гц	230 В змін. струму, 50/60 Гц
Споживана потужність	< 6 ВА	< 6 ВА	< 6 ВА
Струм вих. контакту	16 А	16 А	16 А
Робоча температура	-10 до +50 °C	-25 до +50 °C	Від -25 до +50 °C
К-ть модулів Ш = 9 мм	2	2	2
Споживаний струм кнопок з підсв.	не більше 150 мА	не більше 150 мА	не більше 150 мА
Час затримки, що налаштовується	0,5 - 20 хв	0,5 - 20 хв	0,5 - 20 хв
Сполучні затискачі: 1 гвинтовий затискач на полюс для під'єднання провідника перетином до 6 мм <sup>2</sup>	●	●	●
Тип з'єднання: 3- або 4-провідні, з автоматичним вибором типу з'єднання кнопки керування	автоматично	автоматично	автоматично
Мех. сум. з гребінчастою шинкою	●	●	●
<b>Навантаження</b>			
Тип освітлювального приладу	Максимальна потужність		
Лампи розжарювання і галогенні, 230 В	2300 Вт	2300 Вт	3600 Вт
Люмінесцентні лампи: здвоєні, без або з послідовним компенсатором реактивної потужності з електромагнітним баластом	2300 ВА	2300 ВА	3600 ВА
Компактні люмінесцентні лампи з електромагнітним баластом	2000 ВА	1500 ВА	1500 ВА
Ртутні і натрієві лампи з паралельним компенсатором реактивної потужності	1300 ВА (70 Ф)	400 ВА (42 мкФ)	1200 ВА (120 мкФ)
Люмінесцентні лампи з електронним баластом	300 ВА	300 ВА	1000 ВА
Компактні люмінесцентні лампи з електромагнітним баластом	9 x 7 Вт, 6 x 11 Вт, 5 x 15 Вт, 5 x 20 Вт	9 x 7 Вт, 7 x 11 Вт, 7 x 15 Вт, 7 x 20 Вт, 7 x 23 Вт	34 x 7 Вт, 27 x 11 Вт, 24 x 15 Вт, 22 x 23 Вт





# Функції комфорту на DIN-рейку

## Термостати TH4, TH7

		Термостати	
		TH4	TH7
			
<b>Опис</b>			
		<p>■ Термостат застосовується в багатоквартирних та індивідуальних житлових будинках і в приміщеннях адміністративно-комерційного призначення для контролю і регулювання кімнатної температури в межах від +8 до +26 °С відповідно до трьох температурних установок:</p> <ul style="list-style-type: none"> <li>□ «комфортна температура»: коли в приміщеннях є люди;</li> <li>□ «понижена температура»: коли в приміщенні немає людей;</li> <li>□ «температура вище нуля»: в періоди тривалої відсутності людей.</li> </ul> <p>Постачається з датчиком кімнатної температури <b>CST15846</b></p>	<p>■ Термостат застосовується в промислових приміщеннях широкого призначення, від холодильних камер до печей, для контролю і регулювання температури в межах від -40 до +80 °С. Також може використовуватися в житлових приміщеннях для захисту від заморожування.</p>
<b>Референс</b>		<b>CST15841</b>	<b>CST15840</b>
<b>Технічні характеристики</b>			
Напруга (Ue), частота		230 В змін. струму, ± 10%, 50/60 Гц	
Споживана потужність		< 4 ВА	
Струм вих. контакту	Cos φ = 1	16 А	
	Cos φ =	0.63 А	
Різниця між відкл. та акт.		±0,2°С	
Ступінь захисту		IP20	
Робоча температура		От -10 до +55 °С	
Температура зберігання		От -20 до +60 °С	
Точність установок		1°С	
Відносна вологість		15-95% (без конденсації)	
К-ть модулів Ш = 9 мм		5	
Колір		Білий RAL 9003	
Зах. пристрої, запобіжники		Внутрішній захист від перенапруги, внутрішній захист від перегріву	
Відповідність директивам ЕС		EN 60730-2-9, Директива ЕС 2002/95/ЕС (RoHS), Директива REACH (ЕС) 1907/2006, Регламент REACH (ЕС) 1907/2006	
<b>Спеціальні технічні характеристики</b>			
Уставки температури	Комфортна	+8 до +26 °С	6 фіксованих положень: -40 °С, -20 °С, 0 °С, +20 °С, +40 °С і +60 °С
	Понижена	0 - 10°С	
	Вище нуля	+5 °С	
Індикатор	зелений	режим "Вище нуля"	-
	жовтий	режим "Понижена температура"	-
	червоний	реле: ON («увімкнено»)	-
Датчик температури		NTC 10 кОм (25 °С), може бути подовжений до 150 м за допомогою екранованого кабелю та до 70 м за допомогою телефонного кабелю	

# Функції комфорту на DIN-рейку

## Димери STD

	STD400RC/ RL-DIN	STD400RC/ RL-SAE	STD1000RL- DIN	STD1000RL- SAE
<b>Тип</b>	400 Вт		1000 Вт	
				
<b>Опис</b>	Призначені для регулювання яскравості однієї або декількох ламп (розжарювання та галогенних) потужністю від 40 до 1000 Вт			
<b>Референс</b>	CCTDD20001	CCTDD20002	CCTDD20003	CCTDD20004
<b>Технічні характеристики</b>				
Номінальна напруга (Ue)	230 В зм. стр. ± 10 %, 50 Гц			
Напруга керування	230 В зм. стр. ± 10 %, 50 Гц			
Споживання	0.8 ВА			
Втрати потужності	3 Вт			
Місцева кнопка	Коротке натискання для увімкнення/вимкнення, довге натискання для регулювання яскравості			
Вхід додаткового кнопкового вимикача	<ul style="list-style-type: none"> <li>■ Коротке натискання для увімкнення/вимкнення, довге натискання для регулювання яскравості:</li> <li>■ до 25 паралельно з'єднаних допоміжних вимикачів без індикаторних ламп</li> <li>■ до 5 паралельно з'єднаних вимикачів зі світловими індикаторами</li> <li>■ макс. довжина дроту 50 м</li> </ul>			
Уставка мінімального рівня освітлення регулюється	●			
Синій світлодіодний індикатор (вбудований у місцеву кнопку)	світлодіод світиться під час увімкнення та блимає в режимі помилки			
Ступінь захисту	IP20			
Робоча температура	0°C до +40°C, 40°C до +70°C зі зниженням номінальної потужності - 6 Вт /°C			
К-ть модулів Ш = 9 мм	4	4	8	8
Захисні пристрої, запобіжники	<ul style="list-style-type: none"> <li>■ Електронний захист від перевантаження, перенапруги та перегріву</li> <li>■ Одноразовий тепловий запобіжник</li> </ul>			
Стандарти	згідно EN 60669-2-1			
Дериктиви	згідно CE, EMC 89/336/EEC та LVD 73/723/EEC			



## Системи моніторингу, контролю та керування

### Лічильники іЕМ, РМ та датчики PowerTag



Базові лічильники енергії підходять для різних застосувань: для однофазних або трифазних мереж. Серед асортименту представлені: базові лічильники кВт-год для простих застосувань, багатфункціональні двотарифні лічильники, обладнання для обліку енергії в системах моніторингу мережі. Дані та характеристики можна побачити локально або отримати доступ до них віддалено. Представлені датчики енергії бездротового зв'язку, з компактним дизайном, за допомогою якого ви можете оптимізувати розмір вашої інсталяції.



A9MEM2000



A9MEM2055



A9MEM2435



A9MEM3135



METSEPM3250



A9MEM1580

# Системи моніторингу, контролю та керування

## Лічильники iEM2000, iEM2100, iEM2400

### Функції

■ Моніторинг споживання електроенергії для кожного поверху, офісного сектора, блоку або майстерні з максимальним струмом від 40 А, 45 А, 63 А та 100 А

	iEM2000/ iEM2000T/ iEM2010	iEM2050/iEM2055	iEM2435/iEM2455
Тип вимірювання	Вимірювання середньоквадратичного значення для однофазних мереж змінного струму з прямим підключенням		
Максимальний струм (Imax)	40 А	45 А	100 А
Базовий струм (Inom)	5 А		5 А
Пусковий струм	40 мА	20 мА	20 мА
Діапазон напруг (L-N)	184 до 276 В зм. стр.	195 до 253В зм. стр.	195 до 253В зм. стр.
Діапазон частоти	50 Гц MID та MEK / 60 Гц MEK		
Макс. здатність вимірювання кВт-год	999999.9 кВт-год	9999.99 кВт-год до 99999.9 МВт-год	9999.99 кВт-год до 99999.9 МВт-год
Імпульсний вихід	100 імпл./кВт-год (120 мс), 5...35 В пост. стр., 1...20 мА (крім iEM2000)	10000, 2000, 1000, 100, 10, 1, 0.1, 0.01 імпл./кВт-год (11,2 або 32 мс), 5...27 В пост. стр., макс. 100 мА	10000, 2000, 1000, 100, 10, 1, 0.1, 0.01 імпл./кВт-год (11,2 або 32 мс), 5...27 В пост. стр., макс. 100 мА
LED постійної лічильника	3200 імпл. на кВт-год	10000 імпл. на кВт-год	10000 імпл. на кВт-год
Внутрішнє навантаження, при 240 В L-N, 50 Гц	<10 ВА		<10 ВА
Активна енергія		●	
Реактивна енергія		●	●
Активна потужність		●	●
Реактивна потужність		●	●
Повна потужність		●	●
Коефіцієнт потужності		●	●
Струм та напруга		●	●
Частота		●	●
LED для місцевої сигналізації	Зелений світлодіод: живлення увімкнено Жовтий світлодіод: 3200 імпл. на кВт-год	Червоний світлодіод: 10000 імпл. на кВт-год	Червоний світлодіод: 10000 імпл. на кВт-год
Ступінь захисту	IP40 передня панель та IP20 корпус	IP51 передня панель та IP20 корпус	IP51 передня панель та IP20 корпус
Категорія вимірювання	категорія III		
Референс	A9MEM2000 A9MEM2000T A9MEM2010	A9MEM2050 A9MEM2055	A9MEM2435 A9MEM2455

# Системи моніторингу, контролю та керування

## Лічильники

### Функції

- Перевірка рахунків дає змогу переконатися, що ви платите лише за спожиту енергію;
- Індивідуальне виставлення субрахунків орендарям за спожиту енергію, включаючи WAGES (вода, повітря, газ, електрична енергія та пара);
- Агрегація даних про споживання, включаючи дані WAGES, розподіл витрат за площею, споживанням, зміною або часом в межах одного об'єкта;
- Базове вимірювання електричних параметрів.

Вхід. струм / точність вимірювання потужності	Лічильники електроенергії серії iEM3000							
63 А Напряму / Клас 1	iEM3100	iEM3115	iEM3110	iEM3135	iEM3150	iEM3155	iEM3165	iEM3175
1 А або 5 А ТС / клас 0.5S	iEM3200	iEM3215	iEM3210	iEM3235	iEM3250	iEM3255	iEM3265	iEM3275
125 А Напряму / Клас 1	iEM3300		iEM3310	iEM3335	iEM3350	iEM3355	iEM3365	iEM3375
Котушка Роговського/ Клас 0.5S						iEM3555	iEM3565	
<b>Протокол передачі даних</b>								
Modbus					●	●		
M-Bus				●				
ВАСnet							●	
LonWorks								●
<b>Вимірювання (інтегроване)</b>								
Активна енергія - Загальна та Часткова енергія	●	●	●	●	●	●	●	●
Вимірювання 4-х квадрантів активної, реактивної та повної енергії				●		●	●	●
Сумісність з MID (Вт-год) Сумісність з MID (ВАр-год)		●	●	●		●	●	●
Споживання (пофазно, середній струм, загальна потужність для P Q S)						●	●	
Пікове споживання (пофазно, середній струм, загальна потужність для P Q S)						●	●	
<b>Вимірювання (миттєве)</b>								
Напруга				●	●	●	●	●
Струм				●	●	●	●	●
Потужність (P Q S)				●	●	●	●	●
Коефіцієнт потужності				●	●	●	●	●
Частота				●	●	●	●	●
<b>Багатотарифність, елемент керування</b>								
Внутрішній годинник		4		4		4	4	4
Цифрові входи		4		2		2	2	2
Комунікаційний порт		-		4		4	4	4
<b>Цифрові входи</b>								
Для моніторингу статусу, контролю тарифів та вхідного сигналу				1		1	1	1
Тільки контроль тарифів		2						
<b>Цифрові виходи</b>								
Тривога по перевантаженню або імпульсний вихід				1		1	1	
Тільки імпульсний вихід			1					
<b>Внутрішній годинник</b>								
На основі кварцового кристалу		●		●		●	●	●
Формат дати/часу (ДД-ММ-ГГГГ/год:хв)		●		●		●	●	●

# Системи моніторингу, контролю та керування

## Лічильники PM3000

### Функції





- Перевірка рахунків дає змогу переконатися, що ви платите лише за спожиту енергію;
- Індивідуальне виставлення субрахунків орендарям за спожиту енергію, включаючи WAGES (вода, повітря, газ, електрична енергія та пара);
- Агрегація даних про споживання, включаючи дані WAGES, розподіл витрат за площею, споживанням, зміною або часом в межах одного об'єкта;
- Аналіз вартості та споживання енергії для кожної зони, за характером використання або періодом часу.

	PM3200	PM3210	PM3250	PM3255
<b>Відповідність стандарту</b>				
МЕК 61557-12 PMD/Sx/K55/0.5	■	■	■	■
<b>Загальні характеристики</b>				
Використання в низьковольтних і високовольтних системах	■	■	■	■
Кількість вимірювань за цикл	32	32	32	32
Вхід ТС 1A/5A	■	■	■	■
Вхід ТН	■	■	■	■
Багатотарифний	4	4	4	4
Багатомовний дисплей з підсвіткою	■	■	■	■
<b>Миттєві середньоквадратичні значення</b>				
Струм, напруга; Пофазно та середнє значення	■	■	■	■
Активна, реактивна, повна потужність Пофазно та загальна	■	■	■	■
Коефіцієнт потужності загальний та пофазно	■	■	■	■
<b>Вимірювання споживання</b>				
Споживання струму, потужності (активної, реактивної, видимої); поточний показник	■	■	■	■
Споживання струму, потужності (активна, реактивна, видима); пікове споживання		■	■	■
<b>Вимірювання якості електроенергії</b>				
ТНД Коефіцієнт нелінійних спотворень (Струм, Напруга)		■	■	■
<b>Реєстрація даних</b>				
Мінімальні/максимальні миттєві значення	■	■	■	■
Журнали споживання електроенергії				■
Журнал споживання енергії (день, тиждень, місяць)				■
Тривоги з відміткою часу		5	5	15
Цифрові входи/виходи		0/1		2/2
<b>Протокол передачі даних</b>				
Порт RS-485			■	■
Протокол Modbus			■	■
Референс	METSEPM3200	METSEPM3210	METSEPM3250	METSEPM3255

# Системи моніторингу, контролю та керування PowerLogic PowerTag та Щитові сервери

## Функції

- PowerTag Energy — це датчик енергії бездротового зв'язку, який розроблено спеціально для керування енергією, моніторингу навантаження та доступності живлення.
- Пов'язаний з концентратором або шлюзом, PowerTag Energy забезпечує повне бездротове рішення 1 класу вимірювання, для моніторингу енергії на будь-якому рівні системи розподілу.

Кількість полюсів	Референс / Підключення					
						
1P+провід	A9MEM1520	Зверху або знизу	-	-	-	-
1P+N	A9MEM1521	Зверху	A9MEM1561	Зверху	A9MEM1560	Зверху або знизу
	A9MEM1522	Знизу	A9MEM1562	Знизу	A9MEM1564	Зверху або знизу
1P+N АВДС	-	-	A9MEM1563	Знизу	-	-
3P	A9MEM1540	Зверху або знизу	-	-	A9MEM1573	Зверху або знизу
	A9MEM1543					
3P+N	A9MEM1541	Зверху	A9MEM1571	Зверху	A9MEM1570	Зверху або знизу
	A9MEM1542	Знизу	A9MEM1572	Знизу	A9MEM1574	Знизу

<sup>1</sup> Призначений для: iC60, Reflex iC60, iID.

<sup>2</sup> Призначений для: iDPN, C40, i DPN Vigi.

<sup>3</sup> Призначений для наступних пристроїв: Vigi iC40, Vigi iC60.

## Щитові сервери



**ES 61010-1 Ed.2010, UL 61010-1 Ed.2012,  
MEK 61974, MEK 62443**

### Функції

- EcoStruxure™ Panel Server - це шлюз наступного покоління, який забезпечує безперебійне підключення дротових і бездротових смарт пристроїв Інтернету речей до вашого граничного або хмарного програмного забезпечення і програмних засобів аналітики.
- Щитовий сервер є фундаментальною основою для рішень Schneider Electric EcoStruxure™.

Тип	Живлення	Референс
Базовий	110-277 V AC/DC	PAS400
Універсальний	24 V DC	PAS600L
	10-240 V AC/DC	PAS600T
	110-277 V AC/DC	PAS600
Продвинутий	24 V DC	PAS800L
	PoE	PAS800P
	110-277 V AC/DC	PAS800



## Easy9 EU

Щити Easy9 EU призначені для встановлення в житлових та невеликих комерційних приміщеннях. Пластикові щити представлені на 8, 12, 18, 24 та 36 модулів. Мають ергономічний дизайн, надійні та прості в монтажі.

# Easy9 EU

## Навісні щити Easy9 EU

Ергономічний дизайн та простота монтажу



### Простий та швидкий монтаж

Чотири спеціальні отвори для надійного кріплення до стіни та легкого вирівнювання. Easy9 EU має багато місця для розведення кабелів.

## Врізні щити Easy9 EU

Надійність та безпека



### Ергономічний дизайн

Щит має стриманий дизайн та плоскі двері, що робить його непомітним в інтер'єрі

### Простота та швидкість встановлення

Зйомне шасі у врізних щитах надає можливість встановлювати модульне обладнання та виконувати розведення кабелю за його межами



### Екологічний продукт

- Задня частина та шасі врізних щитів виготовлені з переробленого полістиролу.

# Easy9 EU

## Врізні та навісні щити



### МЕК 60670-1-24

#### Опис

Щити Easy9 EU призначені для встановлення модульного обладнання на DIN-рейку в середині приміщень житлових будівель.

- Доступні в асортименті на 8,12,18,24 та 36 модулів по 18 мм.
- Номінальний струм (In):
  - щити на 8, 12, 18 та 24 модулі: 63 А
  - щит на 36 модулів: 80 А
- Номінальна робоча напруга (Ue): 400 В
- Ізоляція: клас 2
- Ступінь захисту:
  - відп. до МЕК 60529 IP40 з дверима та IP30 без дверей
  - відп. до МЕК 62262 IK07 проти механічних впливів
- Ступінь забруднення: 2
- Колір: білий RAL9003
- Матеріал: відп. до МЕК 60695-2-10 самозатухаючий технопластик, стійкий до вогню та надмірної температури 650°C/30 хв
- Робоча температура: -5°C до +60°C
- У комплект входять суцільні білі або напівпрозорі димчасті двері, які відкриваються на 180° та можуть кріпитися як з правого, так і з лівого боку;
- В комплект входять 2 клемних блоки: заземлення та нейтралі.

#### Врізні щити

К-ть рядів	К-ть модулів у ряду	Загальна кількість модулів Ш=18 мм	Ном. струм In (A)	Білі двері	Димчасті двері	Клемні блоки
1	8	8	63	EZ9EUB108	EZ9EUA108	2 x 8 отв.
1	12	12	63	EZ9EUB112	EZ9EUA112	2 x 8 отв.
1	18	18	63	EZ9EUB118	EZ9EUA118	2 x 16 отв.
2	12	24	63	EZ9EUB212	EZ9EUA212	2 x 16 отв.
3	12	36	80	EZ9EUB312	EZ9EUA312	2 x 22 отв.

#### Навісні щити

К-ть рядів	К-ть модулів у ряду	Загальна кількість модулів Ш=18 мм	Ном. струм In (A)	Білі двері	Димчасті двері	Клемні блоки
1	8	8	63	EZ9EUD108	EZ9EUC108	2 x 8 отв.
1	12	12	63	EZ9EUD112	EZ9EUC112	2 x 8 отв.
1	18	18	63	EZ9EUD118	EZ9EUC118	2 x 16 отв.
2	12	24	63	EZ9EUD212	EZ9EUC212	2 x 16 отв.
3	12	36	80	EZ9EUD312	EZ9EUC312	2 x 22 отв.



# Нотатки

.....

.....

.....

.....

.....

.....

.....

.....

.....

.....

.....

.....

.....

.....

.....

.....

.....

.....

.....

.....

.....

.....

.....

.....

.....

.....

.....

# Resi9 MP

Розподільчі щити Resi9 MP до 90 А призначені для встановлення в житлових, громадських та комерційних будівлях. Щити представлені у розмірах 4, 6, 8, 12, 18, 24, 36 та 54 модулів та висотою 1, 2 або 3 ряди.



# Resi9 MP

## Навісні щити Resi9 MP

### Простота монтажу



#### Інноваційний дизайн

**Resi9 MP** гармонійно доповнює будь-який дизайн житлового сектору, магазинів, офісних приміщень, готелів, і тд.

#### Простий та швидкий монтаж

Задня стінка щита має чотири спеціальні отвори для надійного кріплення до стіни та легкого вирівнювання.

#### Легкість підключення

Підключення та прокладання кабелю можливі декількома шляхами: прокладання через трубу або канал; підключення зверху, знизу або з задньої частини щита (через зйомні пластини для вводу).

#### Ергономічність та зручність

Для зручності монтажу **Resi9 MP** має такі зйомні частини: пластрон, пластини для підведення кабелю, двері, що переставляються та відкриваються на 140°.

## Врізні щити Resi9 MP

### Зручність та надійність



#### Елегантність та стриманість

Інноваційний дизайн **Resi9 MP** гармонійно вливається в будь-який інтер'єр та залишається непомітним.

#### Широкий вибір кольору дверей

**Resi9 MP** представлений у трьох варіаціях: з білими, сірими та димчастими дверима.

#### Легкість підключення

Асиметричне шасі дозволяє залишити більше місця для кабелю, в залежності від сторони його підведення (зверху чи знизу).



#### Екологічний продукт

- Задня частина щита виготовлена з переробленого полістиролу.

# Resi9 MP

## Врізні та навісні щити

Врізні та навісні щити **Resi9 MP** представлені у розмірах 4, 6, 8, 12, 18, 2, 36 або 54 модулів, шириною 18 мм та висотою 1, 2 або 3 ряди.

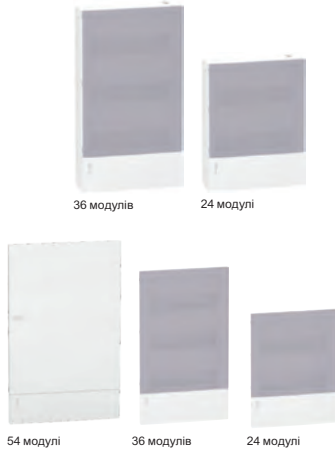

Розподільчі щити до 90 А призначені для встановлення в житлових, громадських та комерційних будівлях.

### Опис





- Матеріал: ізоляційний самозагасаючий пластик.
- Колір: білий RAL 9003.
- Номінальний струм:
  - 4 модулі: 50 А;
  - 6 - 36 модулів: 63 А.
  - 54 модулі: 90 А
- Номінальна напруга: до 400 В.
- Клас 2
- Ступінь захисту:
  - IP40 (за МЕК 60529 – захист від проникнення твердих тіл та рідини);
  - IK07 (за МЕК 50102 – захист від механічних ударів).
- Стійкість до відкритого вогню (МЕК 60695-2-11): 650 °C/30 с.
- Робоча температура: від -25 до +70 °C.

Врізні щити				Референс		
К-ть рядів	К-ть модулів у ряді	К-ть модулів Ш=18 мм	Ном. струм In (А)	Білі двері	Сірі двері	Димчасті двері
1	4	4	50	MIP22104	MIP22104T	-
	6	6	63	MIP22106	MIP22106T	-
	8	8	63	MIP22108	MIP22108T	MIP22108S
	12	12	63	MIP22112	MIP22112T	MIP22112S
	18	18	63	MIP22118	MIP22118T	MIP22118S
2	12	24	63	MIP22212	MIP22212T	MIP22212S
3	12	36	63	MIP22312	MIP22312T	MIP22312S
3	18	54	90	MIP22318	-	-

Навісні щити				Референс		
К-ть рядів	К-ть модулів у ряді	К-ть модулів Ш=18 мм	Ном. струм In (А)	Білі двері	Сірі двері	Димчасті двері
1	4	4	50	MIP12104	MIP12104T	-
	6	6	63	MIP12106	MIP12106T	-
	8	8	63	MIP12108	MIP12108T	MIP12108S
	12	12	63	MIP12112	MIP12112T	MIP12112S
	18	18	63	MIP12118	MIP12118T	MIP12118S
2	12	24	63	MIP12212	MIP12212T	MIP12212S
3	12	36	63	MIP12312	MIP12312T	MIP12312S

# Resi9 MP

## Акcesуари

Назва	Характеристики	Референс
<p>Фальш-модуль</p> 	<p>Використовується для заповнення пустих модулів в пластроні</p> <ul style="list-style-type: none"> <li>• 5 модулів по 18 мм</li> <li>• Колір: білий RAL 9003</li> <li>• Комплект з 10 шт в упаковці</li> </ul>	<b>R9H13387</b>
<p>Замок</p> 	<p>Використовується для обмеження доступу до обладнання в щиті</p> <ul style="list-style-type: none"> <li>• У комплект входить: замок та 2 ключі</li> <li>• Встановлюється в щит та двері відповідно до інструкції</li> </ul>	<b>MIP99046</b>
<p>Тримач клемних блоків (компл. з 2 шт)</p> <p>18 модулів</p> 	<ul style="list-style-type: none"> <li>■ Тримач монтується у спеціальні пази на задній частині щита, згори або знизу</li> <li>■ Характерне кляцання сигналізує правильність встановлення тримача</li> <li>■ Не заважає прокладанню кабелю</li> <li>■ Дає змогу візуально контролювати правильне положення дроту в клемному блоці, зручний кут закручування гвинтів</li> </ul>	<b>MIP99036</b>
<p>Клемник</p> 	<p>1 x 16<sup>v</sup> + 4 x 10<sup>v</sup> + 3 x 6<sup>v</sup></p> <p>2 x 16<sup>v</sup> + 8 x 10<sup>v</sup> + 6 x 6<sup>v</sup></p> <ul style="list-style-type: none"> <li>■ Спрощує монтаж</li> <li>■ Встановлюється на тримач для клемників</li> </ul>	<b>MIP99038</b> <b>MIP99039</b>
<p>Клемний блок заземлення</p>  <p>LGYT1••05</p>  <p>LGYT1••24</p>	<p>5 отворів</p> <p>14 отворів</p> <p>24 отворів</p> <p>1 x 6/25<sup>o</sup> гвинт. + 4 x 1.5/4<sup>o(1)</sup> самозаж. (63 A) + 1 перемичка</p> <p>3 x 6/25<sup>o</sup> гвинт. + 11 x 1.5/4<sup>o(1)</sup> самозаж. (63 A) + 1 перемичка</p> <p>3 x 6/25<sup>o</sup> гвинт. + 21 x 1.5/4<sup>o(1)</sup> самозаж. (63 A) + 1 перемичка</p>	<b>LGYT1E05</b> <b>LGYT1E14</b> <b>LGYT1E24</b>
<p>Ph+N ізолювані клемні блоки (компл. з 2 шт)</p> <p>Ph+Ph ізолювані клемні блоки (компл. з 2 шт, чорні та сірі)</p> <p>2 x (4 x 16<sup>v</sup>)</p> <p>2 x (1 x 35<sup>v</sup> + 6 x 16<sup>v</sup>)</p> <p>4 x 16<sup>o</sup></p> <p>1 x 35<sup>o</sup> + 6 x 16<sup>o</sup></p>	<p>Ізолювані до 125 A</p>	<b>R9H13405</b> <b>R9H13411</b> <b>R9H13405P</b> <b>R9H13411P</b>

# Resi9 KV

Resi9 KV - врізні пластикові щити з металевими дверима. Призначені для встановлення в житлових та комерційних приміщеннях. Розмір щитів по вертикалі від 1 до 4 рядів, ширина 12 модулів.



# Resi9 KV

## Врізні щити



### MEK 61439-1 та 3, MEK 60670-1 та 24, DIN 43871

Врізні розподільчі щити **Resi9 KV** мають пластиковий корпус з металевими дверима. Призначений для встановлення в житлових та комерційних приміщеннях. Розмір щита по вертикалі від 1 до 4 рядів, ширина 12 модулів.

### Опис

- Колір щита: Білий RAL 9016
- Ступінь захисту:
  - IP40 (за MEK MEK 60529 – захист від проникнення твердих тіл та рідини);
  - IK07 (за MEK 50102 – захист від механічних ударів).
- Матеріал:
  - Самозатухаючий технопласт: Стійкість до вогню та надмірної температури до (відп. до MEK 60695-2-11): 650°C та 850°C.
  - Гальванічна листовая сталь для металевих рами та дверей пофарбовані фарбою, яка не містить свинець та кадмій.
- Двері мультимедійного щита мають отвори для циркуляції повітря та пластикову вставку, щоб зменшити перешкоджання радіохвилям.
- Ізоляція: клас 2

Усі частини щита **Resi9 KV** можуть бути демонтовані окремо. Корпус щита постачається з картонним захистом, який використовується під час монтажу щита для його захисту від забруднень та подряпин. Картонна коробка має спеціальні отвори для легкого видалення її зі щита.

### Щити з дверима

К-ть рядів	К-ть модулів Ш=18 мм	GWT 650°C	GWT 850°C
1	12 + 2	R9H10935	-
2	24 + 4	R9H10936	-
3	36 + 6	R9H10937	-
	Мультимедійний	-	R9H10977
4	48 + 8	R9H10938	-
	Мультимедійний	-	R9H10978

### Клемні блоки

Кількість рядів	Кількість клемних отворів	Діаметр клемних отворів
1	17 + 17	2 x (3 x 16 <sup>o</sup> + 14 x 4 <sup>o</sup> )
2	17 + 17	2 x (3 x 16 <sup>o</sup> + 14 x 4 <sup>o</sup> ) + ВДС
3	27 + 27	2 x (6 x 16 <sup>o</sup> + 21 x 4 <sup>o</sup> ) + ВДС
4	27 + 27	2 x (6 x 16 <sup>o</sup> + 21 x 4 <sup>o</sup> ) + ВДС



## PrismaSeT XS & S

Щити серії PrismaSeT XS та S призначені для встановлення у житлових, комерційних та адміністративних приміщеннях. Щити представлені від 13 до 192 модулів, з шириною 13, 18 та 24 модулі та висотою від 1 до 8 рядів.



# PrismaSeT XS

## Переваги

- Вдосконалена ергономіка
- Привабливий дизайн та якісне виконання
- Повна сумісність з продукцією Schneider Electric
- Простота у встановленні
- Забезпечує більшу гнучкість для користувача
- Широкий асортимент клемних блоків



Корпус виготовлено з переробленого пластику. Більшість пластикових компонентів містять перероблені матеріали.

### Зйомні пластини для введення кабелю

Зйомні пластини легко виймаються



### Зйомна DIN-рейка

Зйомні DIN-рейки полегшують прокладання кабелів під час збору щита та обслуговування.



### Багатофункціональні аксесуари

Багатофункціональні аксесуари призначені для вертикального чи горизонтального встановлення кабельного коробу, додаткової DIN-рейки або клемника між стандартними DIN-рейками, фіксації кабелів

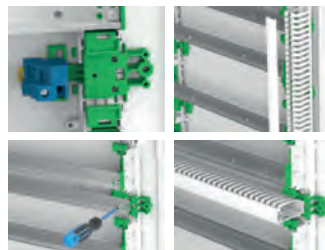

### Встановлення клемних блоків

Клемні блоки встановлюються на тримач або на DIN-рейку за допомогою адаптера.



# PrismaSet XS

## Врізні та навісні щити

Серія щитів, що має ергономічний дизайн та легко монтується. Щити PrismaSet XS, особливо шириною 24 модулі відрізняються високою міцністю завдяки металевій конструкції, що підсилює задню стінку короба.



### МЕК 60670-1 та 24 та МЕК 61439-1 та 3

В комплект поставки щита входять білі, димчасті або прозорі двері. В щити на 24 модуля встановлюються вертикальні розподільчі блоки Acti9 VDIS, також вони мають зйомні DIN-рейки, що спрощує процес підключення та технічне обслуговування.

В серії PrismaSet XS представлені мультимедійні щити, які призначені для встановлення мультимедійного обладнання.

### Опис

- Номінальний струм (In): від 63 до 125 А
- Номінальна напруга ізоляції (Ui): < 400 В
- Ізоляція: клас 2
- Ступінь захисту:
  - 3 дверима: IP40
  - 3 дверима: IK09
- Колір: білий RAL9003
- Матеріал:
  - щит: пластик для 13 та 18 модульних, метал та пластик для 24 модульних.
  - двері: 13 та 18 модулів- пластик, 24 модулі - метал та скло
- Стійкість до вогню: самозатухаючий технопластик стійкий до вогню і надмірної температури (відповідно до МЕК 60695-2-11):
  - Пластрон/лицьова сторона: 24 модулі 750°C / 13 та 18 модулів 650°C
  - Задня сторона: 24 модулі 850°C / 13 та 18 модулів 650°C

Врізні та навісні щити				Референс			
К-ть модулів в ряді	К-ть рядів	К-ть модулів Ш=18 мм	Ном. струм	Білі двері		Прозорі / димчасті двері <sup>(1)</sup>	
				Навісні	Врізні	Навісні	Врізні
13 модулів	1	13	63 А	LVSXQ113	LVSXN113	LVSXR113	LVSXP113
	2	26	63 А	LVSXQ213	LVSXN213	LVSXR213	LVSXP213
	3	39	90 А	LVSXQ313	LVSXN313	LVSXR313	LVSXP313
	4	52	90 А	LVSXQ413	LVSXN413	LVSXR413	LVSXP413
18 модулів	1	18	90 А	LVSXQ118	LVSXN118	LVSXR118	LVSXP118
	2	36	90 А	LVSXQ218	LVSXN218	LVSXR218	LVSXP218
	3	54	125 А	LVSXQ318	LVSXN318	LVSXR318	LVSXP318
	4	72	125 А	LVSXQ418	LVSXN418	LVSXR418	LVSXP418
24 модулі	2	48	125 А	LVSXQ224	LVSXN224	LVSXR224	LVSXP224
	3	72	125 А	LVSXQ324	LVSXN324	LVSXR324	LVSXP324
	4	96	125 А	LVSXQ424	LVSXN424	LVSXR424	LVSXP424
	5	120	125 А	LVSXQ524	LVSXN524	LVSXR524	LVSXP524
	6	144	125 А	LVSXQ624	LVSXN624	LVSXR624	LVSXP624

(1): Прозорі двері на 24 модулі та димчасті двері на 13 та 18 модулів

# PrismaSet XS

## Врізні та навісні щити

Клемні блоки у комплекті зі щитом													
К-ть модулів в ряді	К-ть рядів	К-ть модулів Ш=18 мм	Ном. струм	Клемний блок "земля"					Клемний блок "нейтраль"				
				Кількість підключень					Всього				
				4 мм <sup>2</sup>	10 мм <sup>2</sup>	16 мм <sup>2</sup>	25 мм <sup>2</sup>	4 мм <sup>2</sup>	10 мм <sup>2</sup>	16 мм <sup>2</sup>	25 мм <sup>2</sup>		
13 модулів	1	13	63 A	8	-	4	4	-	8	-	4	4	-
	2	26	63 A	16	-	8	8	-	16	-	2x4	2x4	-
	3	39	90 A	22	-	11	11	-	24	-	3x4	3x4	-
	4	52	90 A	32	-	4x4	4x4	-	24	-	3x4	3x4	-
18 модулів	1	18	90 A	16	-	8	8	-	8	-	4	4	-
	2	36	90 A	22	-	11	11	-	16	-	2x4	2x4	-
	3	54	125 A	32	-	4x4	4x4	-	24	-	3x4	3x4	-
	4	72	125 A	44	-	2x11	2x11	-	40	-	8+3x4	8+3x4	-
24 модулі	2	48	125 A	22	21	-	-	1	42	3x11	-	-	3x3
	3	72	125 A	38	32	-	-	6	56	4x11	-	-	4x3
	4	96	125 A	48	42	-	-	6	70	5x11	-	-	5x3
	5	120	125 A	62	53	-	-	9	84	6x11	-	-	6x3
	6	144	125 A	72	63	-	-	9	84	6x11	-	-	6x3

Двері		Референс		
Двері для щита		Прозорі	Димчасті	Білі
13 модулів	1 ряд	-	LVSXDS113	LVSXDP113
	2 ряди	-	LVSXDS213	LVSXDP213
	3 ряди	-	LVSXDS313	LVSXDP313
	4 ряди	-	LVSXDS413	LVSXDP413
18 модулів	1 ряд	-	LVSXDS118	LVSXDP118
	2 ряди	-	LVSXDS218	LVSXDP218
	3 ряди	-	LVSXDS318	LVSXDP318
	4 ряди	-	LVSXDS418	LVSXDP418
24 модулі	1 ряд	-	-	-
	2 ряди	LVSXDT224	-	LVSXDP224
	3 ряди	LVSXDT324	-	LVSXDP324
	4 ряди	LVSXDT424	-	LVSXDP424
	5 рядів	LVSXDT524	-	LVSXDP524
	6 рядів	LVSXDT624	-	LVSXDP624

# PrismaSet XS

## Мультимедійні щити

Лінійка включає в себе щити шириною 13 та 18 модулів, по 3 ряди.



### Функції

- Універсальна версія є рішенням для всіх розподільчих систем. Завдяки DIN-рейці та універсальній решітці всі компоненти сумісні між собою.
- Аксесуари дозволяють переміщати комплектуючі так, як вам зручно, створюючи впорядковану структуру, що відповідає потребам вашого клієнта.
- Гармонійність дизайну з асортиментом розподільчих щитів гарантують якісний монтаж з точки зору естетики та технології.
- Мультимедійні щити PrismaSeT XS можна поєднувати з іншими розподільчими щитами.



### Технічна інформація

Компоненти, що входять у комплект поставки щита

Тип	Щит
1 DIN-рейка	●
Універсальна решітка	●
Білі двері	●



### Навісні щити

Тип	Референс	
Кількість модулів в ряду	Кількість рядів	
13 модулів	3	LVSXV313
18 модулів	3	LVSXV318

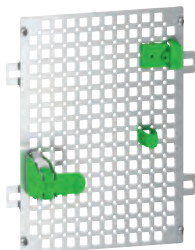

### Врізні щити

Тип	Референс	
Кількість модулів в ряду	Кількість рядів	
13 модулів	3	LVSXU313
18 модулів	3	LVSXU318

# PrismaSeT S

## Переваги

- Вдосконалена ергономіка
- Привабливий дизайн та якісне виконання
- Повна сумісність з продукцією Schneider Electric
- Простота у встановленні
- Забезпечує більшу гнучкість для користувача
- Широкий асортимент клемних блоків
- Серія модульних щитів і аксесуарів, розрахованих для номінальних струмів до 160 А



Корпус виготовлено з переробленого пластику. Більшість пластикових компонентів містять перероблений матеріал.



## Зйомна DIN-рейка

Зйомні DIN-рейки полегшують прокладання кабелів на етапі збору щита та обслуговування.



## Зйомний бічний канал та верхня/нижня частина

Бокові, верхні/нижні частини знімаються, щоб забезпечити доступ до кабелів під час збору щита та обслуговування.

## Встановлення NSXm

В щит або його розподільчий канал можна встановити автоматичний вимикач NSXm до 160 А як на DIN-рейку, так і на монтажну плату.



## VDIS

Вертикальний розподільчий блок VDIS дозволяє скоротити час збору щита та полегшує підключення.

## Комплект підключення ПЗІП

Збільшує роз'єм заземлення до 50 мм<sup>2</sup>.



## Розподільчий канал

Щити на 6, 7 та 8 рядів можуть поставлятися разом з розподільчим каналом. Він призначений для встановлення додаткових клемних блоків, головного вводу і т.д.

# PrismaSet S

## Навісні щити

Модульні щити серії PrismaSeT S вирізняються привабливим дизайном, ергономічністю та надійністю. Електрична ізоляція всіх щитів відповідає класу 2 (повна ізоляція).



### МЕК 61439-1, 2 та 3

В щиті та бічному каналі збільшено місце в першому ряді DIN-рейки для встановлення ввідного автоматичного вимикача NSXm до 160 A або вимикача з диференційним захистом та підключення їх до вертикального розподільчого блоку Acti9 VDIS. Підключення пристроїв захисту та подальше технічне обслуговування щита полегшується завдяки зйомним DIN-рейкам.

У серії представлені білі або прозорі двері для щитів, та білі для бічних каналів.

### Опис

- Номінальний струм (In): 160 A
- Номінальна напруга ізоляції (Ui): < 400 V
- Ізоляція: клас 2
- Ступінь захисту:
  - IP41 з дверима, IP30 без дверей
  - IK09 з дверима, IK08 без дверей
- Колір: білий RAL9003
- Матеріал самозатухаючий технопластик для класу ізоляції 2:
  - щит: метал та пластик
  - метал та скло
- Стойкість до вогню: (відповідно до МЕК 60695-2-11) до: 750°C

Щити				Референс		
Кількість модулів в ряді	К-ть рядів	К-ть модулів Ш=18 мм	Номін. струм In	Кількість та типи підключень	Щит 24 Модулі	Щит 24 Модулі + канал
				Клемні блоки заземлення		
24 модулі	4	96	160 A	6 x 6/25 <sup>o</sup> (гвинтові) + 42 x 1.5/4 <sup>o</sup> (1) (самозажимні)	LVSST424	-
	5	120	160 A	9 x 6/25 <sup>o</sup> (гвинтові) + 63 x 1.5/4 <sup>o</sup> (1) (самозажимні)	LVSST524	-
	6	144	160 A	9 x 6/25 <sup>o</sup> (гвинтові) + 63 x 1.5/4 <sup>o</sup> (1) (самозажимні)	LVSST624	LVSSD624
	7	168	160 A	12 x 6/25 <sup>o</sup> (гвинтові) + 84 x 1.5/4 <sup>o</sup> (1) (самозажимні)	LVSST724	LVSSD724
	8	192	160 A	12 x 6/25 <sup>o</sup> (гвинтові) + 84 x 1.5/4 <sup>o</sup> (1) (самозажимні)	LVSST824	LVSSD824

# PrismaSet S



## Навісні щити

Клемні блоки у комплекті зі щитом						
К-ть модулів в ряді	К-ть рядів	К-ть модулів Ш=18 мм	Ном. струм	Клемний блок "земля"		
				Кількість підключень		
				Всього	4 мм <sup>2</sup>	25 мм <sup>2</sup>
24 модулі	4	96	160 А	48	42	6
	5	120	160 А	72	63	9
	6	144	160 А	72	63	9
	7	168	160 А	96	84	12
	8	192	160 А	96	84	12

Двері	Референс			
	Двері для щита	Прозорі	Білі	Білі для каналу
24 модулі	4 ряди	LVSSDT424	LVSSDP424	-
	5 рядів	LVSSDT524	LVSSDP524	-
	6 рядів	LVSSDT624	LVSSDP624	LVSSDD6
	7 рядів	LVSSDT724	LVSSDP724	LVSSDD7
	8 рядів	LVSSDT824	LVSSDP824	LVSSDD8

# PrismaSet XS-S

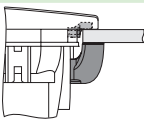
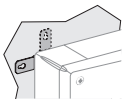





## Аксессуары

Аксессуары для монтажа		Референс		
		13 модулів	18 модулів	24 модулі
<b>Врізний монтаж</b>				
Комплект для монтажу в стіну з гіпсокартону		LVSXX5	LVSXX5	LVSXX5
<b>Навісний монтаж</b>				
Монтажні лапки		4 металеві лапки	LVSXX7	LVSXX7
		LVSXX7	LVSXX7	LVSXX7
Аксессуары для встановлення захисного обладнання в щит та для плаstrону		Референс		
		13 модулів	18 модулів	24 модулі
Фальш-модулі	24 модулі (в компл. 1 шт)	LVSXF4	LVSXF4	LVSXF4
	5 модулів (в компл. 10 шт)	R9H13387	R9H13387	R9H13387
Відділення для документів		R9H13420	R9H13420	R9H13420
Блокування несанкціонованого доступу до щитів		Референс		
		13 модулів	18 модулів	24 модулі
Замок	Замок 405 (з 2 ключами у компл.) для щитів на 24 модулі	LVSXS2	LVSXS2	LVSXS2
Встановлення обладнання в щит		Референс		
Захисне обладнання NSXm/NSX до 160A		для щитів на 24 модулі		
Пластрон для NSXm в щити PrismaSet S	Опис Може бути встановлений над першою DIN-рейкою в щиті H = 175 мм	LVSSY801		
				
Пластрон для NSX-NSXm в щити PrismaSet S з вертикальним каналом	Опис Може бути встановлений над першою DIN-рейкою в щиті H = 325 мм	LVSSY802		
				

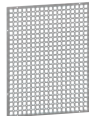

# PrismaSet XS-S

## Акcesуари

Встановлення обладнання в щит		Референс
<b>Інше обладнання</b> Універсальна решітка на 24 модулі 	<b>Опис</b> Дозволяє фіксувати DIN-рейку без інструментів. ● Конструкція з 1 DIN-рейки, встановленої на 2 Fix DIN тримачах (237 мм) + клемний блок заземлення	для щитів на 24 модулі <b>VDIR380001</b>
<b>Кріплення DIN-рейки для мультимедійних щитів</b> 	Дозволяє фіксувати основні компоненти без використання інструментів (Щит ADSL, комутатор, ONT та інші). ● Кріплення сумісне з компонентами товщиною від 25 до 85 мм	<b>VDIR380001</b>
<b>Кріплення універсальне для мультимедійних щитів</b> 	Дозволяє фіксувати основні компоненти без використання інструментів (Щит ADSL, комутатор, ONT та інші). ● Кріплення сумісне з компонентами товщиною від 25 до 85 мм	<b>VDIR380002</b>
<b>Кріплення гвинтове для мультимедійних щитів</b> 	Дозволяє фіксувати комплектуючі без використання інструментів за допомогою спеціальних гвинтів	<b>VDIR380003</b>
<b>Кабельні тримачі для мультимедійних щитів</b> 	Дозволяють організувати розміщення кабелів/патчкордів всередині щита	<b>VDIR380004</b>
<b>Конектор RJ45 для S ONE на DIN</b> 	Дозволяє встановлювати роз'єми RJ45 S-ONE, якими оснащені пристрої. ● Регулювальне колесо для вибору застосування ● 6 піктограм для вибору приміщення ● Чисті етикетки для довільного маркування ● Автоматичний затискач заземлення	<b>VDIR380005</b>

# PrismaSet XS-S

## Акcesуари

### МЕК 60947-7-1 та МЕК 60998-2-1

#### Опис

- Номінальна напруга ізоляції  $U_i$ : 500 В.
- Імпульсна витримувана напруга  $U_{imp}$ : 4 кВ.
- Умовний струм короткого замикання  $I_{cc}$ : 22,5 кА (для безгвинтових).
- Тести на коротке замикання проводилися до 22,5 кА за схеми: розподільчий пристрій - клемні блоки - захисні пристрої навантаження Schneider Electric.
- Ступінь захисту: IP20 у відповідності до МЕК 60998.

		Референс	
Акcesуари для клемних блоків призначені для їх встановлення на: <ul style="list-style-type: none"> <li>● шасі біля точки вводу провідника</li> <li>● DIN-рейку, яка встановлена на шасі щита</li> </ul>			
<b>Безгвинтові клемні блоки <sup>(1)</sup></b>			
	63 А + перемичка	LGYT1E05	LGYT1N05
	63 А + перемичка	LGYT1E14	LGYT1N14
	63 А + перемичка	LGYT1E24	LGYT1N24
<b>Перемички для з'єднання клемних блоків</b>			
	Набір перемичок компл. з 10 шт	-	LGYT4A01
<b>Гвинтові ізольовані клемні блоки</b>			
	4x16 Ph/N, 63 А	-	R9H13405
	4x16 Ph/Ph, 63 А	-	R9H13405P
	1x35+6x16 Ph/N, 125 А	-	R9H13411
	1x35+6x16 Ph/Ph, 125 А	-	R9H13411P
	2x16 + 2x10 гвинтові клеми + 1 зелена та 1 синя ізоляційні кришки, 80 А <sup>(3)</sup>	-	LGYT2A04
	4x16 + 4x10 гвинтові клеми + 1 зелена та 1 синя ізоляційні кришки, 80 А <sup>(3)(4)</sup>	-	LGYT2A08
	8x16 + 8x10 гвинтові клеми + 1 зелена та 1 синя ізоляційні кришки, 80 А <sup>(3)</sup>	-	LGYT2A16
	11x16 + 11x10 гвинтові клеми + 1 зелена та 1 синя ізоляційні кришки, 80 А <sup>(3)</sup>	-	LGYT2A22
	16x16 + 16x10 гвинтові клеми + 1 зелена та 1 синя ізоляційні кришки, 80 А <sup>(3)</sup>	-	LGYT2A32
<b>Тримачі клемних блоків</b>			
	Комплект в щит на 24 модулі	-	LVSXK2
	Комплект в щит на 13/18 модулів <sup>(3)</sup>	-	LVSXK1
<b>Комплект клемних блоків з тримачами для 3Ph+N в щит 24 модулі</b>			
	4 x (1 x 35 + 6 x 16 гвинтові клеми) для 3P+N	-	LVSXK724

(1) Номінальна кількість підключень.

(2) До 6 мм<sup>2</sup> для жорстких та багатожилних кабелів без накінецьників до 32 А.

(3) Тільки для PrismaSet XS на 13 та 18 модулів (такі ж поставляються разом зі щитом).

(4) Можливе встановлення на DIN-рейку.

# Linergy DS

## Акcesуари



### Гвинтові розподільчі блоки

МЕК 60947-7-1, МЕК 61439-1 та 2

#### Опис

- Одно- або чотирьохполюсний розподільчий блок, який може бути встановленим на DIN-рейку або на монтажну плату.
- Ввідні проводи та навантаження підключаються до гвинтових клем.
- До них можливо підключати жорсткі або гнучкі кабелі з накінецьниками.
- Опція: додатковий клемний блок нейтралі для чотирьохполюсного розподільчого блоку.

#### Переваги

- Спрощене підключення ввідних клем розподільчого блоку.
- Легке балансування фаз.
- Легке підключення провідників, без зайвих зусиль, завдяки зручній доступності клем.
- Ізоляція між фазами.
- Однополюсні розподільчі блоки можуть встановлюватись та підключатись паралельно через другий ввідний отвір.

### Гвинтові розподільчі блоки

Кількість полюсів	1P			4P		
Номинальний робочий струм (при 40 °C)	125 A	160 A	250 A	100 A	125 A	
Загальна к-ть підключень	10	13	14	4 x 7	4 x 12	
<b>Кількість клем</b>						
Діаметр	2 x Ø 9.5 мм	2 x Ø 12 мм	1 x Ø 15.3 мм	2 x Ø 7.5 мм	1 x Ø 9 мм	
	2 x Ø 7.5 мм	3 x Ø 7.5 мм	1 x Ø 10 мм	5 x Ø 5.5 мм	7 x Ø 7.5 мм	
	6 x Ø 5.8 мм	8 x Ø 5.8 мм	4 x Ø 6 мм	-	4 x Ø 6.5 мм	
	-	-	8 x Ø 7.5 мм	-	-	
Номинальний піковий витримуваний струм (I <sub>pk</sub> )	I <sub>pk</sub> /60 мс	25 кА	36 кА	60 кА	14 кА	18 кА
	I <sub>pk</sub> /6 мс	-	-	-	24 кА	26 кА
Номинальний короточасний витримуваний струм (I <sub>сw</sub> ) (МЕК 60947-7-1)	4.2 кА/1 с	8.4 кА/1 с	14.4 кА/1 с	3 кА/1 с	4.2 кА/1 с	
Ширина (к-ть мод-в Ш = 9 мм)	3	4	5	8	14	
Розміри (В x Ш x Г)	85 x 27 x 50.5	85 x 36 x 50.5	85 x 45 x 50.5	100 x 71 x 50.5	100 x 126 x 50.5	
Вага (г)	125	163	239	210	390	
Клема нейтралі (опція)	-	-	-	LGYN1007	LGYN12512	
Референс	LGY112510	LGY116013	LGY125014	LGY410028	LGY412548	

# Linergy DS

## Акcesуари



У референсах LGY412560 та LGY416048 підключення ввідного кабелю відбувається через бічну клему.

### Технічні характеристики

#### Основні характеристики





**Відповідно до МЕК 60947-7-1 та МЕК 61439-1 та 2**

Номінальна напруга ізоляції (Ui)	500 В змінного струму
Номінальна робоча напруга (Ue)	230 В змінного струму (Ph/N) 440 В змінного струму (Ph/Ph)
Номінальна імпульсна витримувана напруга (Uimp)	8 кВ
Номінальний умовний струм короткого замикання в схемі	До відключаючої здатності ввідного автоматичного вимикача Schneider Electric, навіть, при каскадному встановленні
Частота мережі	50/60 Гц
Ступінь забруднення	3
Категорія перенапруги	III

#### Додаткові характеристики

Робоча температура	-25 °C до 55 °C
Діелектрична міцність (МЕК 60947-1)	2500 В змінного струму

### Гвинтові розподільчі блоки

Кількість полюсів	4P		Клемники N		
					
Номінальний робочий струм (при 40 °C)	125 A	160 A	100 A	125 A	
Загальна к-ть підключень	4 x 15	4 x 12	7	12	15
<b>Кількість клем</b>					
Діаметр	1 x Ø 9.5 мм	1 x Ø 12 мм	2 x Ø 7.5 мм	1 x Ø 9 мм	1 x Ø 9.5 мм
	3 x Ø 8.5 мм	3 x Ø 9 мм	5 x Ø 5.5 мм	7 x Ø 7.5 мм	3 x Ø 8.5 мм
	11 x Ø 6.5 мм	8 x Ø 7.5 мм	-	4 x Ø 6.5 мм	11 x Ø 6.5 мм
Номін. піковий витримуваний струм (Ipk)	Ipk/60 мс	18 кА	22 кА	-	-
	Ipk/6 мс	28 кА	36 кА	-	-
Номінальний короточасний витримуваний струм (Icw) (МЕК 60947-7-1)	4.2 кА/1 с	8.4 кА/1 с	-	-	-
Ширина (к-ть модулів Ш = 9 мм)	20	18	7	14	17
Розміри (В x Ш x Г)	100 x 162 x 50.5	100 x 174 x 50.5	20 x 70 x 35	20 x 125 x 35	20 x 155 x 35
Вага (г)	559	567	63	111	149
Клема нейтралі (опція)	LGYN12515	LGYN12512	-	-	-
<b>Референс</b>	<b>LGY412560</b>	<b>LGY416048</b>	<b>LGYN1007</b>	<b>LGYN12512</b>	<b>LGYN12515</b>

# Acti9 VDIS

## Акcesуари

### Вертикальний розподільчий блок до 160 А

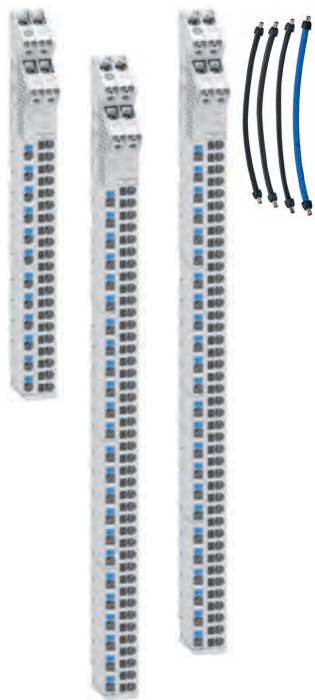

#### МЕК 60947-7-1, МЕК 61439-2

#### Опис

- 4P розподільчі блоки;
- Можливе підключення жорстких та гнучких кабелів, з або без накінецьниками;
- Оптимізоване встановлення в PrismaSeT XS-S 24 модулі (навісні);
- Розподільчий блок на 160 А постачається з гнучкими проводами.

Акcesуари		
	Запасні частини	К-ть у комплекті
	Кріплення для встановлення VDIS	10 шт
	Гнучкі кабелі 160А	4 шт
	Комплект для встановлення розподільчого блоку в вертикальному каналі	2 шт

#### Технічні характеристики

Кількість полюсів		4P	4P	4P
Робочий струм при 40°C	(Ie)	125 А	125 А	160 А
Робоча напруга	(Ue)	250/440 В змін. стр.	250/440 В змін. стр.	250/440 В змін. стр.
Робоча частота		50/60 Гц	50/60 Гц	50/60 Гц
Номинальна напруга ізоляції	(Ui)	500 В змін. стр.	500 В змін. стр.	500 В змін. стр.
Номін. витримувана імпульсна напруга	(Uimp)	6 кВ	6 кВ	6 кВ
Номін. піковий витримуваний струм при 20 мс	(Ipk)	20 кА	20 кА	20 кА
Номинальний умовний витримуваний струм короткого замикання	(Isc)	Відповідає відключаючій здатності автоматичних вимикачів Acti9 iC60 та Acti9 iC40 Schneider Electric		
Ступінь забруднення		3	3	3
Ступінь захисту		IPxxB	IPxxB	IPxxB
Загальна кількість підключень вихідних клем		7 на кожен фазу 12 для нейтралі	14 на кожен фазу 24 для нейтралі	14 на кожен фазу 24 для нейтралі
Вага (г)		1140	2040	2040
Референс		A9XPK707	A9XPK714	A9XPK715



## Mureva

Серія Mureva має високий ступінь пиловологозахисту та призначена для встановлення в житлових та комерційних будівлях. Рішення Schneider Electric, що мають високий ступінь вологозахисту є частиною лінійки Mureva. І відтепер Kaedra та Pratika - це щити та промислові роз'єми Mureva! Основні переваги продукції серії Mureva - це швидкість та простота монтажу, ергономічність та привабливість дизайну, екологічність продукції.



## Рішення для надійних, пиловологозахищених інсталяцій від щита до розетки



### Модульні щити Mureva

Вологозахищені щити Mureva від 3 до 72 модулів, в які можливе встановлення промислових розеток, модульного обладнання і пристроїв керування. Вони сумісні з серіями Resi9 та Acti9 для побутового та промислового застосувань.

> Дізнайтесь більше



### Промислові розетки Mureva

Вологозахищені промислові розетки та вилки, які легко підключаються, навіть без інструменту. Можуть бути встановлені в щиті Mureva. Розетки відповідають стандарту MEK 60309.

> Дізнайтесь більше



Більшість пластикових компонентів містять перероблений матеріал.

### Mureva, сталий вибір

Продукція Mureva європейського виробництва містить щонайменше 20% переробленого пластику.

Коричнева упаковка Mureva є частиною нашої програми по виготовленню 100% первинної та вторинної упаковки з картону, що містить мінімум 70% переробленого матеріалу. Врешті, продукція Mureva є екологічно чистою (Green Premium™) тому що гарантує наявність даних про екологічні властивості та розкриття інформації, такі як: Environmental Profiles (PEP), що відповідає вимогам RoHS та REACH щодо небезпечних матеріалів, а також профілі циркулярності з рекомендаціями щодо закінчення терміну служби та екологічними пропозиціями щодо переробки.

# Щити Mureva

## Модульні та міні щити, інтерфейсні щити



Щити та міні щити Mureva для модульного обладнання.



Щит Mureva з інтерфейсними отворами для модульного обладнання.

### Опис

#### Модульні щити

- Передня панель, що переставляється і дозволяє відкривати двері праворуч або ліворуч.
- Регульована відстань між DIN-рейками (125-150-175 мм), з 2 варіантами адаптації глибини.
- Знімне шасі та різні варіанти встановлення клем.
- Оснащений клемними блоками заземлення, які попередньо встановлені на тримач.
- Ергономічна ручка, в яку може бути встановлений замок.

#### Міні щити

- Вбудовані дверцята для зменшення габаритів щита, в які може бути встановлений замок.
- Можливість встановлення клем в нижній частині шафи.

#### Модульні інтерфейсні щити

- Інтерфейсні отвори розміщуються у правій або лівій частині щита, призначені для встановлення кнопок, світлових індикаторів або розеток.
- Місце для встановлення модульного обладнання на DIN-рейку

Технічна інформація			Акcesуари зі щитом								Референс		
Ряди	Модулі	Слоти під пластину	Кабельні фіксатори	Тримач кл. блоку	Клемний блок					Пластини для:			
					Кількість клем		Е = клема заземлення			кнопок, св.інд	розеток 65x65	розеток 90x100	
					4	8	16	22	32	13138	13135	13137	
<b>Міні щити</b>													
1	3	-	-	-	-	-	-	-	-	-	-	-	13975
	4	-	-	-	-	-	-	-	-	-	-	-	13976
	6	-	-	-	-	-	-	-	-	-	-	-	13977
	8	-	-	-	-	-	-	-	-	-	-	-	13978
	12	-	-	-	-	-	-	-	-	-	-	-	13979
<b>Модульні щити</b>													
1	12	-	1	1	-	-	1E	-	-	-	-	-	13981
	18	-	1	1	-	-	-	1E	-	-	-	-	13982
2	24	-	1	1	-	-	-	-	1E	-	-	-	13983
	36	-	1	1	-	-	-	-	1E	-	-	-	13984
3	36	-	2	1	-	-	-	-	1E	-	-	-	13985
	54	-	2	2	-	-	1E	-	1E	-	-	-	13986
4	72	-	3	2	-	-	-	-	2E	-	-	-	13987
<b>Інтерфейсні модульні щити</b>													
1	12	1	1	1	-	-	1E	-	-	1	-	-	13990
2	24	3	2	1	-	-	-	1E	-	3	-	1	13991
3	36	4	3	1	-	-	-	-	1E	4	-	1	13992



# Щити Mureva

## Модульні та міні щити, інтерфейсні щити



Щити та міні щити Mureva для модульних автоматичних вимикачів.



Щит Mureva з інтерфейсом, для модульних автоматичних вимикачів.

### Опис

#### Модульні щити

- Передня панель, що переставляється і дозволяє відкривати двері праворуч або ліворуч.
- Регульована відстань між DIN-рейками (125-150-175 мм), з 2 варіантами адаптації глибини.
- Знімне шасі та різні варіанти встановлення клем.
- Оснащений клемними блоками заземлення, які попередньо встановлені на тримач.
- Ергономічна ручка, в яку може бути встановлений замок.

#### Міні щити

- Вбудовані дверцята для зменшення габаритів щита, в які може бути встановлений замок.
- Можливість встановлення клем в нижній частині шафи.

#### Модульні інтерфейсні щити

- Інтерфейсні отвори розміщуються у правій або лівій частині щита, призначені для встановлення кнопок, світлових індикаторів або розеток.
- Місце для встановлення модульного обладнання на DIN-рейку
- Можливість встановлення немодульного обладнання з максимальною глибиною 100 мм.

Технічна інформація			Акcesуари зі щитом										Референс	
Ряди	Модулі	Слоти під пластину	Каб. фікс.	Трим. кл. бл.	Клемний блок					Пластини для:				
					Кількість клем					кнопок, св.інд	розеток 65x65	розеток 90x100		
					E = клема заземлення	N = Клема нейтралі								
					4	8	16	22	32	13138	13135	13137		
<b>Міні щити</b>														
1	4	-	-	1	1E/1N	-	-	-	-	-	-	-	13441	
	6	-	-	1	1E/1N	-	-	-	-	-	-	-	13442	
	8	-	-	1	-	1E/1N	-	-	-	-	-	-	13443	
	12	-	-	1	-	1E/1N	-	-	-	-	-	-	13444	
<b>Модульні щити</b>														
1	12	-	-	1	1	-	1E/1N	-	-	-	1	-	13431	
	18	-	-	1	1	-	-	1E/1N	-	-	1	-	13432	
2	24	-	-	1	1	-	-	-	1E/1N	-	2	-	13433	
	36	-	-	1	1	-	-	-	-	1E/1N	2	-	13434	
3	36	-	-	2	1	-	-	-	-	1E/1N	3	-	13435	
	54	-	-	2	2	-	-	-	2E/2N	-	3	-	13436	
4	72	-	-	3	2	-	-	-	-	2E/2N	4	-	13437	
<b>Інтерфейсні модульні щити</b>														
1	24	3	-	1	1	-	-	-	1E/1N	-	3	2	-	13439
2	36	4	-	2	1	-	-	-	-	1E/1N	4	3	-	13440

# Щити Mureva

## Універсальні та інтерфейсні модульні щити



Універсальні щити Mureva з суцільними дверима



Універсальні щити Mureva з прозорими дверима



Щити Mureva з інтерфейсними модулями

### Опис

#### Універсальні щити з суцільними дверима

- Поставляються з монтажною пластиною для встановлення на задній панелі.
- Доступна глибина для встановлення не модульного обладнання на монтажній пластині: 130 мм.
- Передня панель, що переставляється і дозволяє відкривати двері праворуч або ліворуч.

#### Універсальні щити з прозорими дверима

- Гнучке рішення, що дозволяє встановлювати будь-який пристрій на передній панелі.
- Внутрішній простір до 100 мм, для встановлення захисних пристроїв

#### Щити з інтерфейсними модулями

- Ці модулі можна використовувати для встановлення в них кнопок або як кабельні канали.

Технічні дані			Акcesуари зі щитом				Референс	
Отвори	Розміри (мм)		Модулі	Кабельні фіксатори	Пластини для: кнопок, світлових індикаторів 13138	розеток 65x65 13135	розеток 90x100 13137	
	ш	в						
<b>Універсальні щити з суцільними дверима</b>								
-	340	460	160	-	-	-	-	13195
-	448	460	160	-	-	-	-	13197
-	-	610	160	-	-	-	-	13198
<b>Універсальні щити з прозорими дверима</b>								
-	138	460	160	5	-	-	-	13189
-	236	460	160	8	1	-	-	13190
-	340	335	160	12+1	1	-	-	13191
-	-	460	160	12+1	1	-	-	13192
-	448	460	160	18+1	1	-	-	13193
<b>Щити з інтерфейсними модулями</b>								
3	138	460	160	-	-	3	1	13993
4	138	610	160	-	-	4	1	13994

## Щити Mureva

### Щити для промислових розеток без клемних блоків



Щити та міні щити для розеток

#### Опис

#### Щити для встановлення промислових розеток

- Міні щити та щити, що дозволяють встановлення прямих і кутових промислових розеток МЕК 16-32 А.
- Щит з великим отвором для розеток з блокуванням та місцем для встановлення захисних пристроїв на DIN-рейку.

Технічні дані		Акcesуари зі щитом				Референс
Отвори	Модулі	Кабельні фіксатори	Пластины для: кнопки, світлових індикаторів 13138	розеток 65x65 13135	розеток 90x100 13137	
<b>Міні щити для розеток (отвори 65 x 85 мм)</b>						
4	-	-	-	-	-	13175
	-	-	-	1	-	13176
	-	-	-	1	-	13177
<b>Щити для розеток (отвори 90x100 мм)</b>						
5	1	-	1	-	2	13178
8	2	1	1	-	4	13179
12	6	1	1	-	3	13180
	6	1	2	-	6	13181
18	10	1	2	-	8	13182
<b>Щити для розеток з блокуванням (отвори 103 x 225 мм)</b>						
5	1	-	-	-	-	13185
8	2	1	-	-	-	13186
12	6	1	-	-	-	13187
18	10	1	-	-	-	13188

# Щити Mureva

## Акcesуари

Тип	Опис	Референс
Настінні монтажні кронштейни	Використовується для кріплення щита до стіни без використання отворів у задній частині корпусу	13935
Суцільний пластрон	Використовується для приховування зони без модульних автоматичних вимикачів	
	12 модулів	13944
	18 модулів	13945
Заглушки	Закріплюються на передній панелі, щоб приховати місця, де немає пристроїв	13940
Функціональні пластини 60x85 мм	Адаптер для розеток 50 x 50 мм (нагвинчується)	13135
Функціональні пластини 90x100 мм	Адаптер для розеток 65 x 85 мм (нагвинчується)	13136
	Заглушка або адаптер для розеток 65 x 85 мм (нагвинчується) або 75 x 75 мм (вибивний отвір)	13137
	Заглушка або адаптер (вставні) для кнопок, світлових індикаторів і перемикачів діаметром 16 і 22 мм (1 або 2 вибивні отвори).	13138
	Заглушка за маркуванням (вставна)	13146
Функціональні пластини 103x225 мм	Адаптер з двома отворами для розеток: 65 x 85 мм та 90x100 мм (нагвинчується)	13142
Тримач клемних блоків	Залізний тримач (12 x 2 мм), 2 варіації: прикручується на штифти або на щит	
	<b>Тримач клемного блоку (прямий)</b>	
	4 модулі	13361
	6 модулів	13362
	8 модулів	13363
	12 модулів	13364
	<b>Тримач клемного блоку (нахилений)</b>	
	12 модулів	13597
	18 модулів	13598
Кабельне введення	Використовується для введення кабелів і труб, гарантуючи герметичність і механічну стійкість	
	PG13.5	83993
	PG16	83994
	PG21	83995
Замок	Єврозамки комбіновані № 850. Встановлення в двері.	13948
Вставка	Встановлюється у двері (ключ або трикутник)	13949
Передня панель		10200
		10209

# Mureva PK

## Промислові роз'єми

### Вилки Mureva PK 16 - 32 A

Ном. стр.	Конф. полюсів	Частота	Ном. напруга	Пол. конт. за год. стр.	Штекерні вилки		Штекерні вилки	
					Безгвинтові 		Гвинтові	
		Гц			IP44	IP67	IP44	IP67
16 A	2P + ⊕	50/60	200-250 В	6 г	PKX16M423	PKX16M723	PKE16M423	PKE16M723
	3P + ⊕	50/60	380-415 В	6 г	PKX16M434	PKX16M734	PKE16M434	PKE16M734
	3P+N + ⊕	50/60		6 г	PKX16M435	PKX16M735	PKE16M435	PKE16M735
32 A	2P + ⊕	50/60	200-250 В	6 г	PKX32M423	PKX32M723	PKE32M423	PKE32M723
	3P + ⊕	50/60	380-415 В	6 г	PKX32M434	PKX32M734	PKE32M434	PKE32M734
	3P+N + ⊕	50/60		6 г	PKX32M435	PKX32M735	PKE32M435	PKE32M735

### Вилки Mureva PK 16 - 32 A

Ном. стр.	Конф. полюсів	Частота	Ном. напруга	Пол. конт. за год. стр.	Вилки для настінного монтажу		Вилки для наст. монтажу з коробом		Вилки для встановлення в щит	
					Безгвинт. 	Гвинтові	Гвинтові		Гвинтові	
		Гц			IP44	IP44	IP44	IP67	IP44	IP67
16 A	2P + ⊕	50/60	200-250 В	6 г	PKX16W423	PKE16W423	-	83554	81804	83854
	3P + ⊕	50/60	380-415 В	6 г	-	-	-	-	-	83858
	3P+N + ⊕	50/60		6 г	PKX16W435	PKE16W435	-	-	-	-
32 A	2P + ⊕	50/60	200-250 В	6 г	-	-	-	83566	-	-
	3P + ⊕	50/60	380-415 В	6 г	-	-	-	-	-	-
	3P+N + ⊕	50/60		6 г	PKX32W435	PKE32W435	83521	83571	81821	83871

### Вилки Mureva PK 63 - 125 A

Ном. стр.	Конф. полюсів	Частота	Ном. напруга	Пол. конт. за год. стр.	Штекерні вилки		Вилки для настінного монтажу		Вилки для встановлення в щит	
					Гвинтові		Гвинтові		Гвинтові	
		Гц			IP67	IP67	IP67	IP67	IP67	
63 A	2P + ⊕	50/60	200-250 В	6 г	81378	-	-	-	-	-
	3P + ⊕	50/60	380-415 В	6 г	81382	81582	-	-	-	-
	3P+N + ⊕	50/60		6 г	81383	81583	-	-	81883	-
125 A	3P + ⊕	50/60	380-415 В	6 г	81394	81594	-	-	-	-
	3P+N + ⊕	50/60		6 г	81395	81595	-	-	81895	-

## Mureva PK

## Промислові роз'єми

## Розетки Mureva PK 16 - 32 A

Ном. стр.	Конф. полюсів	Час-тота	Ном. напруга	Пол. конт. за год. стр.	Штекерні розетки		Розетки для встановлення в щит			
					Безгвинтові		Кутові		Прямі	
					Безгвинтові		Безгвинтові		Безгвинтові	
					IP44	IP67	IP44	IP67	IP44	IP67
16 A	2P + ⊕	50/60	200-250 В	6 г	PKY16M423	PKY16M723	PKY16F423	PKY16F723	PKY16G423	PKY16G723
	3P + ⊕	50/60	380-415 В	6 г	PKY16M434	PKY16M734	PKY16F434	PKY16F734	-	-
	3P+N + ⊕	50/60	380-415 В	6 г	PKY16M435	PKY16M735	PKY16F435	PKY16F735	-	PKY16G735
32 A	2P + ⊕	50/60	200-250 В	6 г	-	PKY32M723	PKY32F423	PKY32F723	-	-
	3P + ⊕	50/60	380-415 В	6 г	-	PKY32M734	PKY32F434	PKY32F734	-	-
	3P+N + ⊕	50/60	380-415 В	6 г	PKY32M435	PKY32M735	PKY32F435	PKY32F735	-	PKY32G735

## Розетки Mureva PK 16 - 32 A

Ном. стр.	Конф. полюсів	Час-тота	Ном. напруга	Пол. конт. за год. стр.	Штепсельні вилки		Панельні розетки			
					Гвинтові		Кутові		Прямі	
					Гвинтові		Гвинтові		Гвинтові	
					IP44	IP67	IP44	IP67	IP44	IP67
16 A	2P + ⊕	50/60	100-130 В	4 г	-	-	-	PKF16F713	-	-
	2P + ⊕	50/60	200-250 В	6 г	PKF16M423	PKF16M723	PKF16F423	PKF16F723	PKF16G423	PKF16G723
	3P + ⊕	50/60	380-415 В	6 г	PKF16M434	PKF16M734	PKF16F434	PKF16F734	PKF16G434	PKF16G734
	3P+N + ⊕	50/60	380-415 В	6 г	PKF16M435	PKF16M735	PKF16F435	PKF16F735	PKF16G435	PKF16G735
32 A	2P + ⊕	50/60	200-250 В	6 г	PKF32M423	PKF32M723	PKF32F423	PKF32F723	PKF32G423	PKF32G723
	3P + ⊕	50/60	380-415 В	6 г	PKF32M434	PKF32M734	PKF32F434	PKF32F734	PKF32G434	PKF32G734
	3P+N + ⊕	50/60	380-415 В	6 г	PKF32M435	PKF32M735	PKF32F435	PKF32F735	PKF32G435	PKF32G735

## Розетки Mureva PK 16 - 32 A

Ном. стр.	Конф. полюсів	Час-тота	Ном. напруга	Пол. конт. за год. стр.	Розетки для настінного монтажу						
					Безгв.		Гвинтові		З розподільчим коробом		
					Безгв.		Гвинтові		Гвинтові		
					IP44	IP44	IP67	IP44	IP67		
16 A	2P + ⊕	50/60	200-250 В	6 г	-	PKF16W423	PKF16W723	83104	83154		
	3P + ⊕	50/60	380-415 В	6 г	-	PKF16W434	PKF16W734	-	-		
	3P+N + ⊕	50/60	380-415 В	6 г	PKY16W435	PKF16W735	PKF16W735	83109	83159		
32 A	2P + ⊕	50/60	200-250 В	6 г	-	PKF32W423	PKF32W723	83116	83166		
	3P + ⊕	50/60	380-415 В	6 г	-	PKF32W434	PKF32W734	-	-		
	3P+N + ⊕	50/60	380-415 В	6 г	PKY32W435	PKF32W435	PKF32W735	83121	83171		

# Mureva PK

## Промислові роз'єми

### Розетки Mureva PK 63 - 125 A

Ном. стр.	Конф. полюсів	Час-тота	Ном. напруга	Пол. конт. за год. стр.	Розетки для настінного монтажу							
					Штекерні розетки		Кутові		Прямі		З розпод. коробом	
					Гвинтові		Гвинтові		Гвинтові		Гвинтові	
					IP67	IP67	IP67	IP67				
63 A	2P + $\perp$	50/60	200-250 В	6 г	81478	81278	-	81178				
	3P + $\perp$	50/60	380-415 В	6 г	81482	81282	-	81182				
	3P+N + $\perp$	50/60		6 г	81483	81283	81683	81183				
125 A	3P + $\perp$	50/60	380-415 В	6 г	81494	81294	81694	81194				
	3P+N + $\perp$	50/60		6 г	81495	81295	81695	81195				

### Mureva PKB Розетки з блокуванням

					Для встановлення в щит				
Ном. стр.	Конф. полюсів	Час-тота	Ном. напруга	Пол. конт. за год. стр.	Без захисту			Захист запобіжником-роз'єднувачем	
					IP44	IP65	IP65	IP44	IP65
16 A	2P + $\perp$	50/60	200-250 В	6 г	82031	-	-	-	-
	3P + $\perp$	50/60	380-415 В	6 г	82035	82085	-	82135	-
	3P+N + $\perp$	50/60		6 г	82036	-	-	82136	-
32 A	3P + $\perp$	50/60	100-130 В	4 г	-	82090	-	-	-
	2P + $\perp$	50/60	200-250 В	6 г	-	82092	-	-	-
	3P+N + $\perp$	50/60	380-415 В	6 г	-	82097	-	-	-
63 A	3P+N + $\perp$	50/60	380-415 В	6 г	-	-	PKB63T535	-	PKB63V535

## Mureva PK

## Промислові роз'єми

## Mureva PKB Розетки з блокувальним перемикачем

Для встановлення на стіну



Ном. стр.	Конф. полюсів	Частота	Ном. напруга	Пол. конт. за год. стр.	Без захисту		Захист запобіжником-роз'єднувачем		3 DIN-рейкою
					IP65	IP65	IP65	IP65	IP65
16 A	2P + $\perp$	50/60	200-250 В	6 г	83081	-	83181	-	-
	3P + $\perp$	50/60		6 г	83085	-	-	-	-
	3P+N + $\perp$	50/60		6 г	83086	-	-	-	-
32 A	3P+N + $\perp$	50/60	380-415 В	6 г	83097	-	-	-	-
63 A	3P + $\perp$	50/60		6 г	-	PKB63P534	-	PKB63R534	-
	3P+N + $\perp$	50/60	6 г	-	PKB63P535	-	PKB63R535	PKB63Q535	





# Виловлено

Рибальські сітки збирають з індійських пляжів, прибережних ліній та у місцевих рибалок.

# Перероблено

Сітки очищуються, сортуються, подрібнюються та екструдуються.

# Відновлено

Пластик переробляється на **Akulon® RePurposed**, 100% перероблений полімер, армований скловолокном.



Дізнайтесь,  
які продукти  
ми називаємо  
«зеленими»

ТОВ "Шнейдер Електрик Україна"  
Київ, 04070  
пр. Степана Бандери 13-В, літера "А"  
тел.: +380893239638  
[ua.ccc@schneider-electric.com](mailto:ua.ccc@schneider-electric.com)

Telegram bot



@se\_ua\_bot